

# ISTRUZIONI

in accordo alla Direttiva Macchine 2006/42/CE

## Istruzioni originali

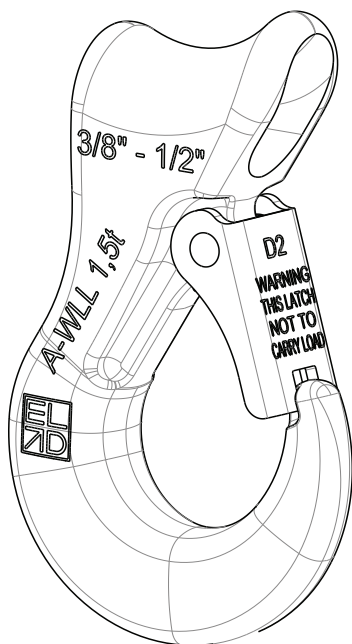

## Articolo 8062

### Gancio scorsoio

#### Accessori per funi ROBUR

Zona Industriale – C.da S. Nicola  
 67039 SULMONA (L'AQUILA)

Tel. +39.0864.2501.1 – Fax +39.0864.253132

[www.roburitaly.com](http://www.roburitaly.com) – [info@roburitaly.com](mailto:info@roburitaly.com)

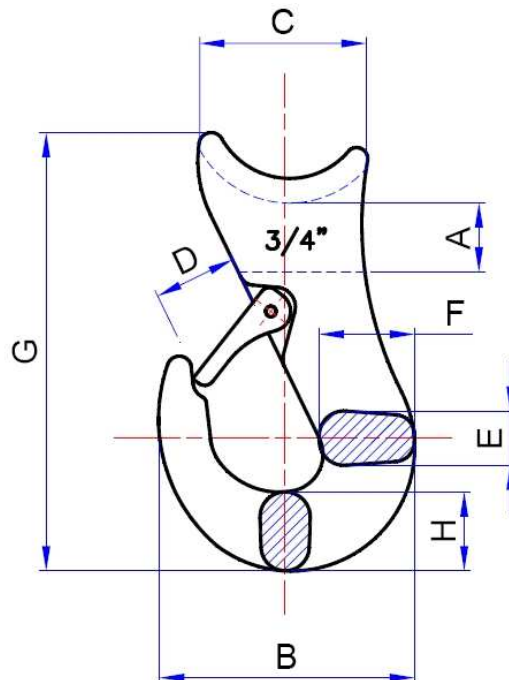

LE QUOTE INDICATE SONO ESPRESSE IN mm

WLL kg	FUNE	MISURA “	A	B	C	D	E	F	G	H	 g	CODICE
1500	10-13	3/8-1/2	16	67	51	24	20	24	130	24	600	080620013
2000	14-16	5/8	20	78	62	27	24	29	147	25	950	080620016
3000	17-18	3/4	25	103	70	34	30	36	178	33	2000	080620018
5000	19-25	7/8-1”	32	128	80	43	41	45	210	40	3440	080620025

### 1. Avvertenze generali

Con riferimento a quanto riportato in queste istruzioni il produttore respinge ogni responsabilità in caso di:

- uso degli accessori contrario alle leggi nazionali sulla sicurezza e sull'antinfertistica.
- errata scelta o predisposizione dell'apparecchio di sollevamento con il quale saranno connessi.
- mancata o errata osservanza delle istruzioni per l'uso.
- modifiche agli accessori non autorizzate.
- uso improprio e omessa manutenzione ordinaria
- uso combinato ad accessori non conformi

### 2. Criteri di scelta e vita dell'accessorio

Il gancio può essere impiegato come componente di accessori di sollevamento.

**Il coefficiente di prova statica utilizzato (MPF) e pari a 2,5 volte la portata.**

I parametri che devono essere attentamente considerati nella scelta dell'accessorio stesso sono :

**A. Il carico massimo di lavoro (WLL o portata):**

il carico massimo di lavoro e funzione del diametro della fune e della configurazione. Inoltre è marcato sul pezzo.

**B. Il diametro della fune:**

dovrà essere determinato in relazione alla compatibilità con il foro A come segue:

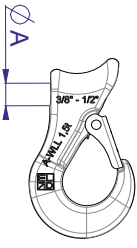
	Ø A mm	Misura pollici	Ø Fune compatibile mm	
			Min	Max
	16	3/8"-1/2"	10	13
	20	5/8"	14	16
	25	3/4"	17	18
	32	7/8"-1"	19	25

### C. Temperatura di impiego:

la temperatura di impiego dovrà essere compresa fra quelle indicate nella tabella seguente, tenendo in considerazione la variazione della portata in funzione della temperatura

Grado	Carico di esercizio espresso come % del carico massimo di esercizio		
	Temperatura, t, °C		
	-40 < t ≤ 200	200 < t ≤ 300	300 < t ≤ 400
<b>8</b>	<b>100</b>	<b>90</b>	<b>75</b>

### D. Vita e frequenza di utilizzo:

la vita dell'accessorio è prevista per **20.000 cicli** operativi a pieno carico.

### 3. Marcatura

Sull'accessorio sono apposte in modo indelebile marcature e/o sigle in relazione all'impiego previsto come indicato nella tabella seguente:

Marcature		
A	Identificazione del fabbricante	<b>E.L.D.</b>
B	Identificazione del lotto di fabbricazione	Sigla alfanumerica
C	Misura in pollici	Es. 3/8" – 1/2"
D	Carico massimo di lavoro	Es. 1,5t
E	Grado espresso con un nr./lettera	<b>A</b>
F	Logo CE	
G	Identificazione del prodotto	<b>112</b>

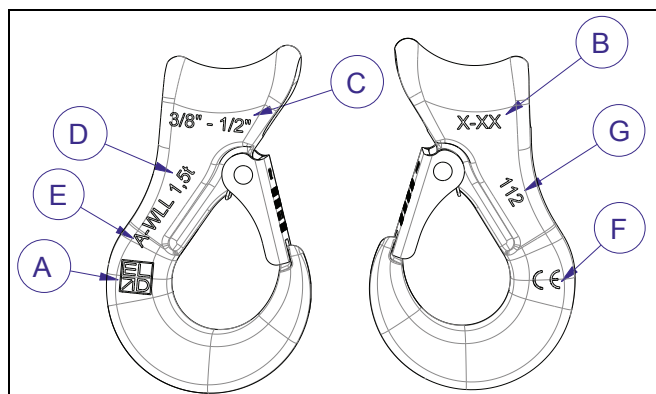

**! ATTENZIONE** I dati di marcatura posti sull'accessorio non devono mai essere rimossi come non è concesso apporne altri

### 4. Carichi non ammessi

Non è consentita la movimentazione dei seguenti carichi :

- il cui peso supera la portata dell'accessorio.
- aventi temperatura superficiale superiore a quelle ammissibili.
- aventi superfici non sufficientemente resistenti alla pressione esercitata dalla presa.
- classificati come pericolosi ( per es. : materiali infiammabili, esplosivi, ecc.).
- che possono cambiare la loro configurazione statica e/o il loro baricentro o il loro stato chimico-fisico.
- immersi in soluzioni acide o esposti a vapori acidi

### 5. Vincoli di installazione

L'accessorio può essere utilizzato solo se installato in connessione con fune metallica idonea allo scopo, in relazione a portata e dimensioni, come schematizzato di seguito:

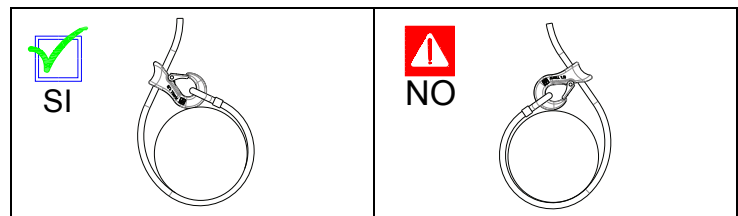

### 6. Controlli preliminari

Prima della messa in servizio e/o montaggio:

- Controllare l'integrità dell'accessorio ed in particolare che non vi siano tagli, piegature, incisioni, abrasioni, incrinature o cricche, corrosioni, componenti mancanti.
- Controllare la presenza delle marcature e **rilevare e registrare le dimensioni critiche di figura 1.**
- Segnalare al costruttore eventuali anomalie.

### 7. Installazione, istruzioni di montaggio

L'istallazione si effettua:

1. Introducendo una estremità della fune nel foro del gancio
2. Formando un asola con manicotto nell'altra estremità della fune
3. Inserendo l'asola della fune nella gola del gancio

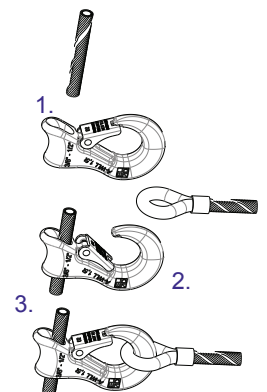

### 8. Idoneità all'utilizzo

L'accessorio è stato sottoposto a collaudo presso il costruttore per accertare la rispondenza funzionale e prestazionale dello stesso. **L'attestato**, che accompagna la fornitura, dimostra l'esito corretto delle prove condotte.

L'utilizzatore deve eseguire in ogni caso, prima di iniziare ad operare, la verifica della rispondenza funzionale e prestazionale dell'accessorio installato per confermare

**l' idoneità all'impiego dell'accessorio di sollevamento o della macchina a cui sarà collegato.**

### 9. Uso dell'accessorio - Presa e manovra

L'uso, la presa del carico e la manovra con l'accessorio deve avvenire con molta attenzione, delicatamente e senza strappi.

Il dispositivo di chiusura dell'imbocco si apre manualmente facendo pressione sul dispositivo stesso e si chiude automaticamente spinto dalla forza della molla. Tale dispositivo di chiusura trattiene il carico non in tensione e cioè con l'organo di presa in condizioni di lasco, per svolgere appunto la funzione di antisgancio. Pertanto accertarsi che sia sempre il gancio a sostenere il carico.

**! ATTENZIONE** **Il dispositivo di chiusura dell'imbocco del gancio non deve mai sostenere il carico**

### 10. Controindicazioni d'uso.

L'utilizzo dell'accessorio per scopi non previsti, il suo uso improprio, il suo uso in condizioni estremamente pericolose, la carenza di manutenzione, possono comportare **gravi situazioni di pericolo per l'incolumità delle persone esposte** e di danno per l'ambiente di lavoro oltre a pregiudicare la funzionalità e la sicurezza effettiva dello stesso. Le azioni di seguito citate, che ovviamente non possono coprire l'intero arco di potenziali possibilità di **"cattivo uso"** dell'accessorio costituiscono tuttavia quelle "ragionevolmente" più prevedibili. Quindi:

- MAI utilizzare l'accessorio per il sollevamento e il trasporto di persone, animali e cose diverse dai carichi per cui è previsto l'uso.
- MAI applicare carichi laterali
- MAI sollevare e trasportare carichi in volo (aeromobili) e usare l'accessorio per trazionare carichi vincolati.
- MAI operare in aree dove è prescritto l'uso di componenti antideflagranti/antiscintilla o in presenza di forti campi elettromagnetici.
- MAI saldare all'accessorio particolari metallici, né intervenire con riporti di saldatura od utilizzarlo come massa per saldatrici.

### 11. Ispezione, manutenzione e ricambi.

Comprende gli interventi di manutenzione, eseguiti da personale istruito allo scopo, relativi a controlli durante l'impiego ed eventuali azioni come previsto nella **Tabella interventi di manutenzione e controllo**".

L'accessorio deve essere sottoposto ai seguenti controlli:

- **visivo:** verificare l'assenza di difetti superficiali quali cricche, incisioni, tagli o fessure, abrasioni.
- **funzionale:** verificare la fune possa scorrere liberamente e che il dispositivo di chiusura dell'imbocco del gancio svolga la funzione di antisgancio, in particolare che la molla mantenga attivo il meccanismo di blocco,
- **deformazione:** verificare che l'accessorio non sia deformato misurando con un calibro le dimensioni critiche indicate nella figura 1.
- **usura:** verificare che i punti di contatto non siano usurati misurando con un calibro le dimensioni critiche indicate nella figura 1.
- **stato di conservazione:** verificare l'assenza di una eccessiva ossidazione e corrosione soprattutto in caso di utilizzo all'aperto; verificare l'assenza di cricche con metodi idonei (es. liquidi penetranti)

Le registrazioni di questi controlli devono essere conservate.

Per qualsiasi parte di ricambio contattare il costruttore.

**! ATTENZIONE Usare sempre ricambi originali**

Il costruttore respinge ogni responsabilità in caso di rotture, malfunzionamento o danneggiamenti a persone o cose derivanti dall'uso di parti di ricambio non originali.

### 12. Demolizione e rottamazione dell'accessorio

Nel caso che l'accessorio risulti deformato, usurato oppure al termine della vita prevista dal costruttore, quindi non più utilizzabile, si deve procedere alla sua demolizione e conseguente rottamazione.

Tabella interventi di manutenzione e controllo				
Descrizione controlli	Ordinaria		Periodica	
	Giorno	Settimana	Mese	Anno
Visivo	X			
Funzionale	X			
Deformazione		X		
Usura			X	
Stato di conservazione				X

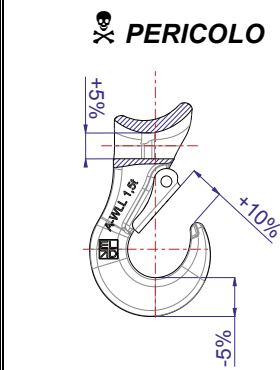
 <p><b>PERICOLO</b></p> <p><b>Figura 1</b></p>	<p><b>Sostituire l'accessorio quando:</b></p> <p>presenta una deformazione permanente con allargamento dell'apertura all'imbocco superiore al <b>10%</b> rispetto alla misura originale originale</p> <p>si riscontrano riduzioni di sezione e variazioni dimensionali superiori al <b>5%</b> rispetto alla misura originale.</p>
---	---



**Accessori per funi ROBUR**  
 Zona Industriale – C.da S. Nicola  
 67039 SULMONA (L'AQUILA)  
 Tel. +39.0864.2501.1 – Fax +39.0864.253132  
[www.roburitaly.com](http://www.roburitaly.com) – [info@roburitaly.com](mailto:info@roburitaly.com)

# INSTRUCTIONS

according to 2006/42/EC Machine Directive

Translation of original instructions

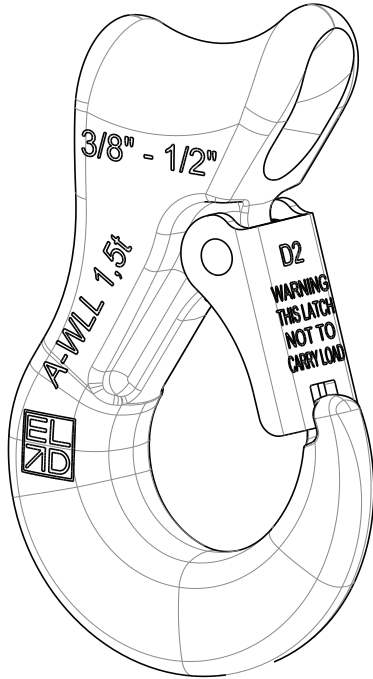

**Item 8062**  
**Sliding choker hook**

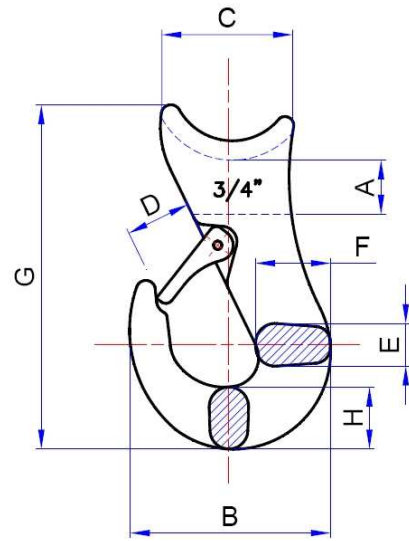

All measurements are expressed in mm.

WLL kg	ROPE	SIZE "	A	B	C	D	E	F	G	H	g	CODE
1500	10-13	3/8-1/2	16	67	51	24	20	24	130	24	600	080620013
2000	14-16	5/8	20	78	62	27	24	29	147	25	950	080620016
3000	17-18	3/4	25	103	70	34	30	36	178	33	2000	080620018
5000	19-25	7/8-1"	32	128	80	43	41	45	210	40	3440	080620025

## 1. General notices

With reference to the contents of these instructions for use, the manufacturer refuses any responsibility in the event of:

- The use of accessories in a manner contrary to national safety and accident prevention legislation.
- Incorrect choice or predisposition of the lifting apparatus with which they shall be connected.
- Failure to observe correctly these instructions for use.
- Unauthorised modifications to the accessories.
- Improper use or lack of ordinary maintenance
- Use combined with non-conforming accessories

## 2. Criteria of choice and life of accessory

The hook may be used as a lifting accessory component.

**Static proof coefficient (MPF) equals to 2,5 times lifting capacity.**

Keep the following parameters in mind when choosing the accessory:

A. Maximum work load (WLL or lifting capacity):

The maximum work load is a function of the diameter of the rope and its configuration. It is also indicated on the part.

B. The diameter of the rope:

This shall be determined on the basis of its compatibility with hole A as follows:

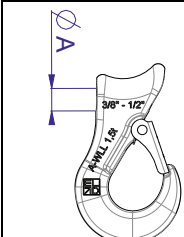
 $\varnothing A$ mm	Meas. inches	$\varnothing$ Compatible rope mm	
		Min	Max
16	3/8"-1/2"	10	13
20	5/8"	14	16
25	3/4"	17	18
32	7/8"-1"	19	25

ACCESSORIES  
FOR WIRE ROPE **ROBUR**  
Industrial Zone – C.da S. Nicola  
67039 SULMONA (L'AQUILA)  
Tel. +39.0864.2501.1 – Fax +39.0864.253132  
[www.roburity.com](http://www.roburity.com) – [info@roburity.com](mailto:info@roburity.com)

### C. Temperature of use:

The temperature of use shall be included in the range indicated in the table below, bearing in mind the variation of the lifting capacity on the basis of the temperature.

Grade	Load expressed as a percentage of the maximum work load		
	Temperature, t, °C		
	-40 < t ≤ 200	200 < t ≤ 300	300 < t ≤ 400
<b>8</b>	<b>100</b>	<b>90</b>	<b>75</b>

### D. Life span and frequency of use:

The life span of this accessory is anticipated as being for **20,000 operational cycles** at full load.

### 3. Marking

Marking and/or nameplates are set out in an indelible manner concerning the anticipated use as indicated below:

### 4. Loads not accepted

The following loads cannot be moved:

- those whose weight exceeds the lifting capacity of the accessory.
- those whose surface temperature exceeds that admissible.
- those whose surface is not sufficiently resistant to the pressure exerted by the action of pick-up.
- those classified as dangerous (e.g.: inflammable or explosive materials, etc.).
- those which could change their static configuration and/or their centre of gravity, or their physical-chemical state.
- those immersed in acid or exposed to acidic vapours

### 5. Restrictions on installation

The accessory may be used only if it is installed in connection with metallic rope which is suitable for the purpose, given the load and its dimensions, as here illustrated:

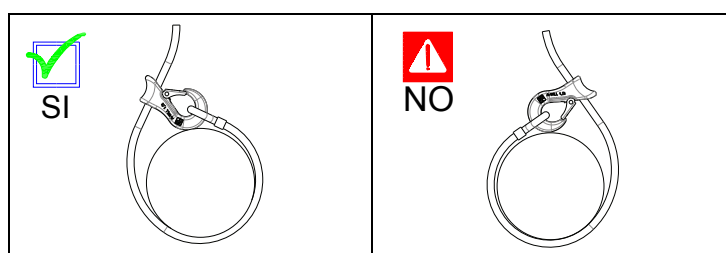

### 6. Preliminary checks

Before starting up and/or assembling:

- check the accessory to ensure especially that there are no cuts, bends, incisions, abrasions, cracks, corrosion, or parts missing.
- check for the presence of markings and **obtain and register critical dimensions of figure 1.**
- bring any anomalies to the attention of the manufacturer.

### 7. Installation, assembly instructions

Installation is carried out:

1. by introducing the end of the rope into the hole of the hook
2. by making a slot with a sleeve in the other end of the rope
3. by inserting the rope slot into the hook groove

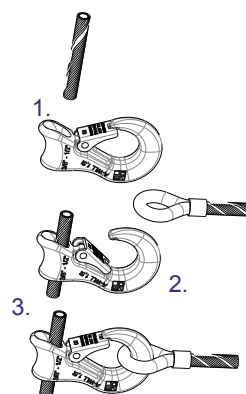

### 8. Suitability for use

The accessory has been subjected to testing by the manufacturer, in order to assess its functional response and performance. The **certificate**, which is supplied with the accessory, attests to a successful outcome of the tests carried out.

The user must, in every case and before carrying out operations, check this functional response and performance of the accessory when installed in order to confirm the **suitability**

### Markings

A	Identification of manufacturer	<b>E.L.D.</b>
B	Identification of production lot	Alphanumeric initials
C	Size (inches)	Ex. 5/8"
D	Maximum work load	Ex. 2t
E	Grade expressed with a number or letter	<b>A</b>
F	CE Logo	☉ ☉
G	Identification of product	<b>112</b>

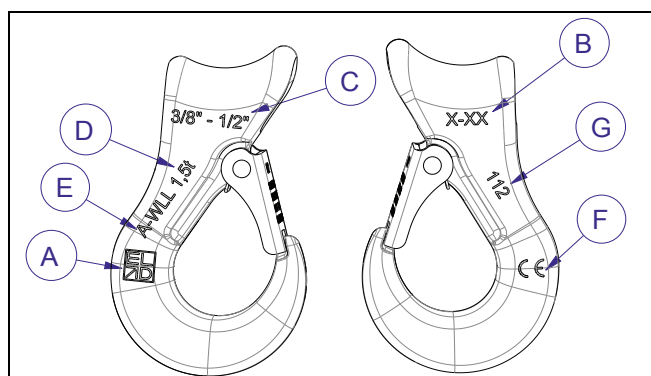

**! ATTENTION**

**The information marked on the accessory must never be removed, nor should other information be added**

for use of lifting accessory or of the machine which it will be connected.

### 9. Using the accessory – pick-up and manoeuvre

Use, load pick-up and manoeuvre with the accessory must be made with great attention, delicately and without jerking. The safety latch opens manually by applying pressure to the latch itself and it closes automatically as a result of the strength of the spring. This safety latch does not hold the load under tension, that is the pick-up element is slack, precisely to permit unhooking. For this reason, always check that it is the hook which supports the load.

<b>! ATTENTION</b>	<b>The safety latch must never support the load</b>
--------------------	---

### 10. Restrictions on use.

Using the accessory for purposes which are not anticipated, its improper use, its use in dangerous conditions and the failure to carry out maintenance can all lead to **situations of serious danger to persons thus exposed** as well as to the work setting, and can also affect the functioning and safety of the accessory negatively.

The actions indicated below, which obviously do not cover all possible examples of 'bad use' of the accessory, are however those which could reasonably be predicted. So:

- NEVER use the accessory to lift and move persons, animals and things different from those which the hook is designed to be used.
- NEVER raise loads with the point of the hook.
- NEVER raise or move loads in flight (i.e. aircraft) nor use the accessory to drag bound loads.
- NEVER operate in areas where the use of non-flammable/spark-proof components is required or in the presence of strong electromagnetic fields.
- NEVER weld metallic elements to the accessory, add welded elements or use it as a weight for welding purposes.

### 11. Spare parts, inspection and maintenance.

This includes operations of maintenance, carried out by personnel who have been trained for the purpose, concerning checks during use and possible actions as anticipated in the 'Table of maintenance and check-up operations'.

The accessory must be subjected to the following checks:

- **visual:** check for the presence of surface defects such as cracks, incisions, cuts or fissures, abrasions.
- **functional:** check the rope can move freely, the safety latch carries out the function of unhooking, and especially the spring keeps the blocking mechanism functioning.
- **deformation:** check that the accessory does not lose its shape by measuring its critical dimensions as indicated in figure 1 with a calliper.
- **wear:** check that points of contact are not worn out by measuring its critical dimensions as indicated in figure 1 with a calliper.
- **state of preservation:** check for the presence of excessive oxidation and corrosion, above all in cases where it is used in the open air; check for the presence of cracks with suitable methods (e.g. penetrating liquids) .

Records of these checks must be kept safe

Please contact the manufacturer for any spare part

**ATTENTION !**

**Always use original spare parts**

The manufacturer declines any responsibility in case of breakage, malfunction or damage to persons or properties resulting from the use of spare parts that are not original.

### 12. Demolition and scrapping of the accessory

If the accessory should turn out to be deformed, worn out or at the end of its life span as indicated by the manufacturer, and therefore no longer usable, it must be demolished and scrapped.

**Table of maintenance and check-up operations**

Description of check-ups	Ordinary		Periodical	
	Day	Week	Month	Year
Visual	X			
Functional	X			
Deformation		X		
Wear and tear			X	
State of preservation				X

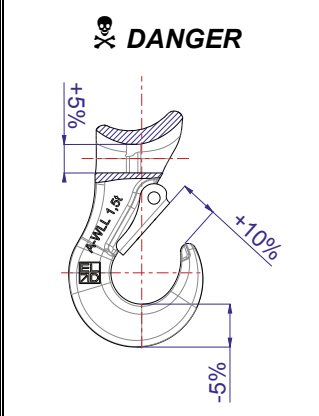
 <p><b>DANGER</b></p> <p><b>Figure 1</b></p>	<p><b>Replace the accessory when:</b></p>
	<p>It is permanently deformed with a widening of the aperture more than <b>10%</b> of the original measurement</p> <p>There are section reductions and dimensional variations more than <b>5%</b> of the original measurement.</p>



ACCESSORIES

FOR WIRE ROPE **ROBUR**

Industrial Zone – C.da S. Nicola

67039 SULMONA (L'AQUILA)

Tel. +39.0864.2501.1 – Fax +39.0864.25132

[www.roburitaly.com](http://www.roburitaly.com) – [info@roburitaly.com](mailto:info@roburitaly.com)