



Beta

1945P

IT Manuale d'uso ed istruzioni

EN Operation manual and instructions

FR Notice d'utilisation et instructions

NL Gebruikshandleiding

DE Bedienungsanleitung

ES Manual de uso e instrucciones

PT Manual de uso e instruções

SV Bruksanvisning

FI Käyttöohjeet

DA Brugsmanual

NO Bruksveiledning

HU Használati kézikönyv és útmutató

TR Kullanım ve Talimat Kılavuzu

PL Instrukcja obsługi i zalecenia

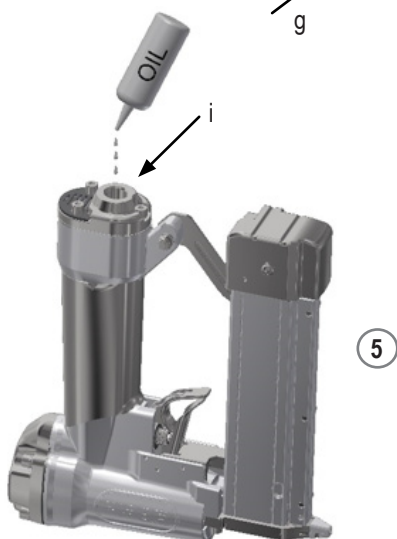
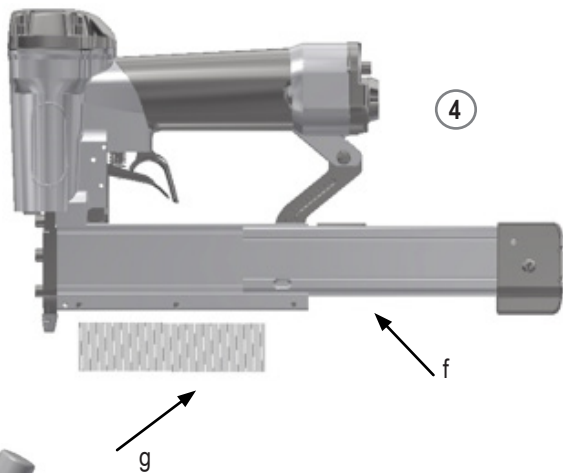
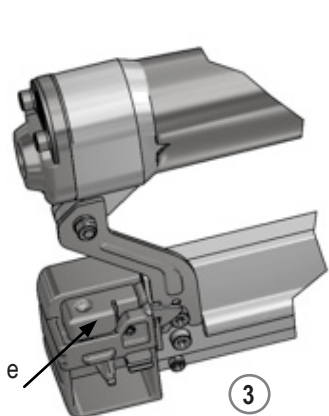
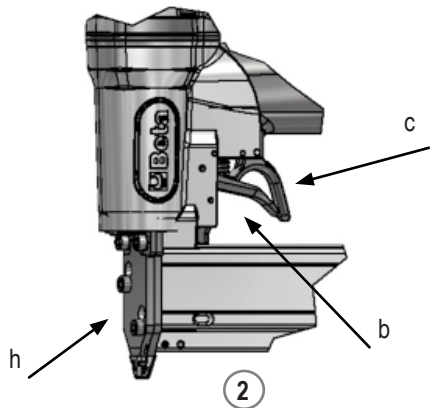
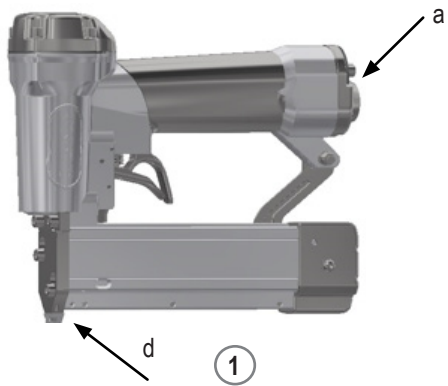

MANUALE D'USO ED ISTRUZIONI PER SPILLATRICE PNEUMATICA PRODOTTA DA:

BETA UTENSILI S.P.A.

Via A. Volta 18,
20845, Sovico (MB)
ITALIA

Documentazione redatta originariamente in lingua ITALIANA.

ATTENZIONE



IMPORTANTE LEGGERE COMPLETAMENTE IL PRESENTE MANUALE PRIMA DI UTILIZZARE LA LAMPADA. IN CASO DI MANCATO RISPETTO DELLE NORME DI SICUREZZA E DELLE ISTRUZIONI OPERATIVE, POSSONO VERIFICARSI SERI INFORTUNI.

Conservare accuratamente le istruzioni di sicurezza e consegnarle al personale utilizzatore.

DESTINAZIONE D'USO

- **La spillatrice pneumatica è destinata al seguente uso:**
 - Inserimento di punti metallici su fissaggi invisibili, finiture mobili, ecc..
 - Per elementi di fissaggio tipo spillo
 - E' possibile l'impiego della fissatrice pneumatica anche in luoghi aperti esposti ad acqua e aria
- **Non sono consentite le seguenti operazioni:**
 - E' vietato l'uso in ambienti contenenti atmosfere potenzialmente esplosive.
 - E' vietato bloccare la leva di azionamento con nastro adesivo o fascette.
 - E' vietato l'uso per tutte quelle applicazioni diverse da quelle indicate.

SICUREZZA DELLA POSTAZIONE DI LAVORO

- Prestare attenzione alle superfici che possono diventare scivolose a causa dell'uso della macchina ed al pericolo di inciampamento nel tubo flessibile dell'aria.



Gli elementi di fissaggio possono penetrare pezzi lavorati sottili o fuoriuscire su angoli o bordi di pezzi lavorati e creare di conseguenza rischi per le persone.



Non utilizzare come fonte di energia l'ossigeno o i gas combustibili.



Non utilizzare l'utensile pneumatico in ambienti contenenti atmosfere potenzialmente esplosive, perché possono svilupparsi scintille in grado di incendiare polveri, vapori.



Evitare il contatto con apparecchiature in tensione in quanto l'utensile pneumatico non è isolato ed il contatto con elementi in tensione può causare una scossa elettrica.



Impedire che bambini o visitatori possano avvicinarsi alla postazione di lavoro mentre si sta operando con l'utensile pneumatico. La presenza di altre persone provoca distrazione che può comportare la perdita del controllo sull'utensile pneumatico.

SICUREZZA DEGLI UTENSILI PNEUMATICI



Non puntare mai l'utensile pneumatico contro di se o qualsiasi altra persona.



Movimentare l'utensile pneumatico, sul luogo di lavoro utilizzando solo l'impugnatura e mai con il grilletto azionato.



Non azionare mai a vuoto l'utensile pneumatico, questo per evitare rischi causati da elementi di fissaggio in volo libero e una sollecitazione eccessiva dell'utensile.

- Non puntare mai il flusso d'aria verso se stessi o verso altre persone. L'aria compressa può causare lesioni serie.
- Controllare raccordi di collegamento e tubazioni di alimentazione. Tutti i gruppi, i giunti e i tubi flessibili devono essere installati conformemente ai dati tecnici riguardanti pressione e flusso d'aria. Una pressione troppo bassa pregiudica il funzionamento dell'utensile pneumatico, una pressione alta può causare danni e/o lesioni.

- Evitare di piegare o stringere i tubi flessibili. Evitare l'uso di solventi e spigoli taglienti. Proteggere i tubi da calore, olio e parti rotanti. Sostituire immediatamente un tubo flessibile danneggiato. Una tubazione con alimentazione difettosa può provocare movimenti incontrollati del tubo dell'aria compressa. Polveri oppure trucioli sollevati dall'aria possono provocare lesioni agli occhi. Accertarsi che le fascette per tubi flessibili siano sempre ben fissate.

INDICAZIONE PER LA SICUREZZA DEL PERSONALE

- Si raccomanda la massima attenzione avendo cura di concentrarsi sempre sulle proprie azioni. Non utilizzare l'utensile pneumatico in caso di stanchezza o sotto l'effetto di droghe, bevande alcoliche o medicinali.
- **Utilizzare sempre i seguenti dispositivi individuali di protezione:**
 - Occhiali di protezione
 - Scarpe di sicurezza
 - Otoprotettori
 - Guanti di protezione per agenti fisici
 - Guanti antivibrazione, da utilizzare a seguito di specifica analisi del livello di esposizione giornaliera alle vibrazioni per sistema mano-braccio
- Avere cura di mettersi in posizione sicura mantenendo l'equilibrio in ogni momento. Una posizione di lavoro sicura ed un'adatta postura del corpo permettono di poter controllare meglio l'utensile pneumatico in caso di situazioni inaspettate.
- Non indossare vestiti larghi. Non portare bracciali e catenine. Tenere capelli, vestiti e guanti lontano da parti in movimento. Vestiti larghi, gioielli o capelli lunghi possono impigliarsi nelle parti in movimento.
- Non respirare direttamente l'aria di scarico, evitando che possa arrivare agli occhi. L'aria di scarico dell'utensile pneumatico può contenere acqua, olio, particelle metalliche ed impurità: questi elementi possono provocare pericoli.

UTILIZZO ACCURATO DELL'UTENSILE PNEUMATICO

- Durante le operazioni di lavoro tenere l'utensile pneumatico in modo tale che non possa causare lesioni alla testa o al corpo nel caso di un possibile contraccolpo, in seguito all'interruzione dell'alimentazione dell'aria o alla presenza di aree dure sul pezzo da lavorare.
- Non sottoporre l'utensile pneumatico a sovraccarico. Effettuare i propri lavori utilizzando l'utensile pneumatico esclusivamente per i casi previsti.
- Verificare sempre l'integrità della macchina. Non utilizzare alcun utensile pneumatico il cui interruttore di avvio/arresto e di sicurezza sia difettoso. Un utensile pneumatico che non può più essere arrestato o avviato è pericoloso e deve essere riparato.
- Quando gli utensili pneumatici non vengono utilizzati, conservarli al di fuori del raggio di accesso dei bambini. Non permettere di usare l'utensile pneumatico a persone che non abbiano letto le presenti istruzioni.
- Effettuare accuratamente la verifica dell'utensile pneumatico accertandosi che le parti mobili dell'utensile funzionino perfettamente, che non si inceppino e che non vi siano pezzi rotti o danneggiati al punto da pregiudicarne il funzionamento. Far riparare le parti danneggiate prima dell'impiego dell'utensile pneumatico.
- L'utensile pneumatico non deve essere modificato. Le modifiche possono ridurre l'efficacia delle misure di sicurezza ed aumentare i rischi per l'operatore.
- Far riparare l'utensile pneumatico solo ed esclusivamente da personale specializzato e solo impiegando pezzi di ricambio originali.
- Al termine del turno di lavoro, scollegare l'utensile pneumatico dalla rete di alimentazione e si raccomanda di svuotare il caricatore.

INDICAZIONI DI SICUREZZA PER L'UTENSILE PNEUMATICO

- Controllare se la targhetta di identificazione è leggibile; eventualmente procurarsi la targhetta per la sostituzione dal produttore.
- Durante l'utilizzo dell'utensile pneumatico, accidentali rotture dei singoli accessori possono proiettare elementi di fissaggio ad elevata velocità.
- In caso di interruzione dell'alimentazione dell'aria o alla presenza di aree dure all'interno del pezzo da lavorare, è importante essere preparati ad eventuali contraccolpi in modo tale che non possano causare lesioni alla testa o al corpo.
- L'operatore ed il personale addetto alla manutenzione devono essere in grado di gestire fisicamente il peso e la potenza dell'utensile pneumatico.



Prestare attenzione alla posizione delle mani durante l'utilizzo, evitando eventuale pericolo di lesioni alle mani.

- Spegnerne l'utensile nel caso di un'interruzione dell'alimentazione dell'aria o di una pressione di esercizio ridotta. Controllare la pressione d'esercizio e, a pressione d'esercizio ottimale, avviare di nuovo.
- Utilizzando l'utensile pneumatico è possibile che l'operatore provi sensazioni fastidiose alle mani, braccia, spalle e nell'area del collo. Assumere una posizione comoda ed evitare posizioni sfavorevoli. Cambiare la postura può aiutare ad evitare fastidi ed affaticamento.





 Durante l'utilizzo dell'utensile pneumatico sul pezzo da lavorare si generano rumori, a volte anche nocivi, per il personale esposto. E' necessaria una specifica indagine fonometrica per stabilire l'esatta assegnazione dello specifico dispositivo di protezione individuale dell'udito (otoprotettore) da utilizzare.

 Se, da specifica indagine eseguita, risulta che l'esposizione giornaliera alle vibrazioni generata durante l'utilizzo dell'utensile pneumatico supera il valore limite di azione prevista dalla normativa vigente nel rispettivo Paese, si devono utilizzare specifici guanti antivibrazione.



- Qualora doveste accorgervi che la pelle delle dita diventa intorpidita o bianca, presenta formicolio o dolore, sospendere il lavoro con l'utensile pneumatico. Informare il datore di lavoro e consultare un medico.
- Tenere l'utensile pneumatico con una presa sicura, ma non eccessivamente salda, considerando le necessarie forze di reazione della mano.
- Non trasportare mai l'utensile pneumatico tenendolo per il tubo flessibile.

DISPOSITIVI DI PROTEZIONE INDIVIDUALI PREVISTI DURANTE L'UTILIZZO DELL'UTENSILE PNEUMATICO

 La mancata osservanza delle seguenti avvertenze può causare lesioni fisiche e/o patologie.

	INDOSSARE SEMPRE DISPOSITIVI OTOPROTETTORI QUANDO SI ADOPERA L'UTENSILE PNEUMATICO
	INDOSSARE SEMPRE GLI OCCHIALI PROTETTIVI QUANDO SI ADOPERA L'UTENSILE PNEUMATICO O QUANDO SI ESEGUE L'ATTIVITÀ DI MANUTENZIONE
	UTILIZZARE SEMPRE GUANTI DI PROTEZIONE PER AGENTI FISICI DURANTE L'UTILIZZO DELL'UTENSILE PNEUMATICO
	UTILIZZARE SEMPRE CALZATURE DI SICUREZZA

 Ulteriori dispositivi di protezione individuali da utilizzare in funzione dei valori riscontrati nell'indagine di igiene ambientale/analisi rischi nell'eventualità che i valori superino i limiti previsti dalle vigenti normative.

	UTILIZZARE GUANTI ANTIVIBRAZIONE DURANTE L'UTILIZZO DELL'UTENSILE PNEUMATICO A SEGUITO DI SPECIFICA ANALISI DEL LIVELLO DI ESPOSIZIONE GIORNALIERA ALLE VIBRAZIONI PER SISTEMA MANO-BRACCIO
	UTILIZZARE MASCHERA DI PROTEZIONE PER AGENTI FISICI IN FUNZIONE DEI VALORI RISCONTRATI NELL'INDAGINE DI IGIENE AMBIENTALE/INDUSTRIALE

DATI TECNICI

ELEMENTO DI FISSAGGIO IMPIEGATO	SPILLO Tipo B6
ATTACCO ARIA	Ø 0.64 mm (23 Gauge) lunghezza 12 - 35 mm
DIAMETRO INT. MINIMO TUBO ARIA	1/4" GAS
PRESSIONE MASSIMA	10 mm
CONSUMO D'ARIA MASSIMO	7.0 bar
PESO	0,269 l/ciclo
LUNGHEZZA	0,87 kg
ALTEZZA	199 mm
LARGHEZZA	46.3 mm
RUMORE (EN 12549+A1:2008)	172 mm
LIVELLO POTENZA SONORA	LwA = 78,9 dB
LIVELLO PRESSIONE SONORA	LpA = 72,5 dB
VIBRAZIONI (ISO 8662-11+A1:2001)	
LIVELLO VIBRAZIONI	1.68 m/s ²
INCERTEZZA	K=0,84 m/s ²

LEGENDA

a: Attacco aria 1/4" GAS	e: Leva sbloccaggio caricatore
b: Leva azionamento spillatrice	f: Caricatore
c: Leva sicurezza	g: Serie spilli
d: Puntale fuori uscita spillo	h: Sportello anteriore
	i: Lubrificazione olio

ISTRUZIONI

Collegamento alimentazione dell'aria

Per un utilizzo corretto dell'utensile pneumatico rispettare sempre la pressione massima indicata nella tabella DATI TECNICI, misurata all'ingresso dell'utensile. Alimentare l'utensile pneumatico con aria pulita e priva di condensa (immagine 1). Una pressione troppo elevata o la presenza di umidità nell'aria di alimentazione riducono la durata delle parti meccaniche e possono causare danni all'utensile.

Per massimizzare la durata dell'utensile si consiglia di regolare la pressione di alimentazione al valore minimo necessario a garantire la corretta penetrazione dell'elemento di fissaggio.

UTILIZZO

Riempimento del caricatore

Interrompere sempre l'alimentazione dell'aria prima di effettuare il riempimento del caricatore: questa misura preventiva impedisce l'avvio accidentale dell'utensile pneumatico.

Durante questa operazione, mantenere l'utensile pneumatico in modo che la punta non sia orientata verso l'operatore o altre persone.

- In base al tipo di lavoro da effettuare, scegliere il tipo di spillo da inserire. Non è possibile caricare contemporaneamente modelli di spilli differenti.
- Non inserire elementi di fissaggio deformati e utilizzare solo quelli specificati nella tabella DATI TECNICI
- Posizionare la fissatrice pneumatica in modo che all'apertura del caricatore gli elementi di fissaggio contenuti non cadano accidentalmente
- Per aprire il caricatore premere la leva posteriore (immagine 3) il caricatore si apre automaticamente spinto da una molla.
- Inserire gli elementi di fissaggio all'interno della loro sede (immagine 4).
- Spingere il caricatore fino alla sua chiusura totale, la leva scatta e si blocca automaticamente.
- Riattivare l'alimentazione dell'aria.

Avviamento

Iniziare la lavorazione con la fissatrice pneumatica nel seguente modo:

- Appoggiare saldamente la fissatrice pneumatica in prossimità della zona di lavoro
- Premere la leva di sicurezza, tenendola sempre premuta e successivamente azionare il grilletto (immagine 2). La fissatrice pneumatica rilascia un solo "colpo" per volta
- Ad ogni elemento di fissaggio inserito ("colpo") rilasciare il grilletto, tenendo la leva di sicurezza sempre premuta
- Non è possibile generare colpi in sequenza
- Nel momento in cui la leva di sicurezza viene rilasciata la fissatrice pneumatica si arresta e non è possibile azionare il grilletto

Risoluzione dei problemi

Interrompere sempre l'alimentazione dell'aria prima di effettuare le operazioni di verifica guasti o di pulizia e svuotare il caricatore: questa misura preventiva impedisce l'avvio accidentale dell'utensile pneumatico.

GUASTO	POSSIBILE CAUSA	RIMEDI
Inceppamento dell'elemento di fissaggio	Elemento di fissaggio caricato in modo non corretto.	Controllare il corretto caricamento nel seguente modo: 1) Aprire il caricatore (immagine 3) 2) Allentare le due viti a testa esagonale poste anteriormente sulla graffettatrice (immagine 2) 3) Rimuovere completamente lo sportello facendolo scorrere verso il basso 4) Rimuovere lo spillo inceppato 5) Riposizionare lo sportello, bloccando le due viti a testa esagonale 6) Caricare lo spillo verificando che siano liberi nello scorrimento 7) Spingere il caricatore fino alla sua chiusura totale Riattivare l'alimentazione dell'aria e procedere con le operazioni di lavoro
	Elemento di fissaggio con dimensioni non idonee.	Verificare le corrette dimensioni dell'elemento di fissaggio confrontandole con quelle indicate nella tabella DATI TECNICI
	Frammenti di colle o polvere di legno sono depositate nel caricatore o all'interno della guida.	Rimuovere i frammenti di colle o polvere di legno
Nessun elemento di fissaggio viene espulso	Impianto di alimentazione con pressione bassa.	- Verificare l'impianto di area compressa - Assicurarsi della corretta pressione in uscita
L'elemento di fissaggio non è completamente penetrato	Impianto di alimentazione con pressione bassa.	- Verificare l'impianto di area compressa - Assicurarsi della corretta pressione in uscita
Altri tipi di guasti non indicati		- Rivolgersi al centro riparazioni

Periodicamente, in base all'utilizzo, effettuare le operazioni di pulizia dell'utensile pneumatico. In caso si riscontrino eventuali anomalie di funzionamento non risolvibili attraverso le istruzioni, inviare l'utensile pneumatico al centro di riparazioni.

LUBRIFICAZIONE

E' indispensabile collegare l'utensile pneumatico ad un gruppo filtro-lubrificatore di linea a micronebbia (si consiglia art. Beta 1919F1/4). In questo caso si avrà una resa elevata con una ridotta usura delle parti meccaniche.

Nel caso la linea sia sprovvista di lubrificazione, è necessario immettere periodicamente nell'utensile pneumatico, attraverso il foro di alimentazione dell'aria, l'olio ISO 32 (immagine 5).

MANUTENZIONE

Gli interventi di manutenzione e di riparazione devono essere eseguiti solo ed esclusivamente da personale specializzato. Per tali interventi potete rivolgervi al centro riparazioni di Beta Utensili S.P.A. attraverso il nostro rivenditore Beta di fiducia.

SMALTIMENTO

L'utensile pneumatico, accessori e imballaggi devono essere inviati ad un centro di raccolta smaltimento rifiuti, secondo le leggi vigenti del Paese in cui vi trovate.

GARANZIA

Questo utensile è fabbricato e collaudato secondo le norme attualmente vigenti nella Comunità Europea ed è coperto da garanzia per un periodo di 12 mesi per uso professionale o 24 mesi per uso non professionale.

Vengono riparati guasti dovuti a difetti di materiale o di produzione mediante ripristino o sostituzione dei pezzi difettosi a nostra discrezione.

L'effettuazione di uno o più interventi nel periodo di garanzia non modifica la data di scadenza della stessa.

Non sono soggetti a garanzia difetti dovuti all'usura, all'uso errato od improprio e le rotture causate da colpi e/o cadute. La garanzia decade quando vengono apportate modifiche, quando l'utensile pneumatico viene manomesso o quando viene inviato all'assistenza smontato.

Sono espressamente esclusi danni causati a persone e/o cose di qualsiasi genere e/o natura, diretti e/o indiretti.

DICHIARAZIONE DI CONFORMITÀ CE

Dichiariamo sotto la nostra piena responsabilità che il prodotto descritto è conforme a tutte le disposizioni pertinenti della Direttiva Macchine 2006/42/CE e relative modifiche, nonché alla seguente normativa:

- EN 792-13

Il Fascicolo Tecnico è disponibile presso:

BETA UTENSILI S.P.A.

Via A. Volta 18

20845 Sovico (MB)

ITALIA

OPERATION MANUAL AND INSTRUCTIONS FOR PNEUMATIC HEADLESS PINNER

MANUFACTURED BY:

BETA UTENSILI S.P.A.

Via A. Volta 18,
20845, Sovico (MB)
ITALY

Original documentation drawn up in ITALIAN.

CAUTION



IMPORTANT! READ THIS MANUAL THOROUGHLY BEFORE USING THE PNEUMATIC TOOL. FAILURE TO COMPLY WITH THE SAFETY STANDARDS AND OPERATING INSTRUCTIONS MAY RESULT IN SERIOUS INJURY.

Store the safety instructions with care and hand them over to the users.

PURPOSE OF USE

- **The pneumatic headless pinner can be used for the following purposes:**

- Driving metal pins onto concealed fixings, furniture finishings etc.
- For fixing parts, including pins
- The pneumatic stapler can also be used in open places exposed to water and air

- **The pneumatic tool must not be used for the following operations:**

- The pneumatic tool must not be used in environments containing potentially explosive atmospheres.
- The trigger must not be locked with adhesive tape or clamps.
- The pneumatic tool must not be used for any applications other than stated ones.

WORK AREA SAFETY

- Beware of both surfaces that may become slippery due to the use of the machine and the danger of tripping over the air hose.

 The fixing parts may pass through thin machined parts or come out of corners or edges of machined parts, thereby posing hazards to people.

 Do not use oxygen or combustible gases as sources of energy.

 Do not operate the pneumatic tool in environments containing potentially explosive atmospheres, because sparks may be generated, which can ignite the dust, fumes or gases.

 Avoid contact with live equipment: the pneumatic tool is not insulated, and contact with live parts can cause electric shocks.

 Keep children and bystanders away from your workplace while operating the pneumatic tool. Distractions from other people can cause you to lose control over the pneumatic tool.

PNEUMATIC TOOL SAFETY

 Do not point the pneumatic tool to yourself or other people.

 Handle the pneumatic tool in the workplace by only using the handle, without enabling the trigger.

 Do not operate the pneumatic tool when loadless, to avoid hazards from free fixing parts and prevent the tool from being overstressed.

- Do not point the air flow to yourself or other people. Compressed air can cause serious injury.
- Check the connections and the air supply lines. All units, couplers and hoses should conform to the product specifications in terms of pressure and air volume. Too low pressure impairs the function of the pneumatic tool; too high pressure can cause damage and/or injury.
- Do not bend or tighten any hoses; avoid using solvents and sharp edges. Keep the hoses away from heat, oil and rotating parts. Immediately replace any damaged hose. A defective feed pipe may cause uncontrolled movements of the compressed air pipe. Raised dust or chips may cause eye injury. Make sure that the hose clamps are always secured firmly.

PERSONNEL SAFETY

- Stay alert; watch what you are doing. Do not use the pneumatic tool while tired or under the influence of drugs, alcohol, or medication.
- **Always use the following personal protective equipment:**
 - Eye protection
 - Safety shoes
 - Hearing protection
 - Protective gloves against physical agents
 - Anti-vibration gloves, to be worn following a specially conducted survey of the daily exposure of the hand-arm system to vibration
- Make sure you are in a safe position, keeping proper balance at all times. A safe working position and a proper body posture enable better control of the pneumatic tool in unexpected situations.
- Do not wear loose clothing or jewellery. Keep your hair, clothing and gloves away from moving parts. Loose clothing, jewellery, and long hair can get caught in moving parts.
- Do not directly inhale the exhaust air, and prevent it from getting into your eyes. The exhaust air of the pneumatic tool can contain water, oil, metal particles and impurities, which may cause hazards.

PNEUMATIC TOOL USE AND CARE

- When operating the pneumatic tool, hold it in such a way that it cannot cause any injury to your head or body in case it kicks back, or air supply is cut off or any hard areas are found on the workpiece.
- Do not overload the pneumatic tool. Use the pneumatic tool intended for your work only.
- Always check that the machine is free from defects. Do not use a pneumatic tool that has a defective on/off and safety switch. A pneumatic tool that can no longer be stopped or started is dangerous and must be repaired.
- Store idle pneumatic tools out of the reach of children. Do not allow persons unfamiliar with these instructions to operate the pneumatic tool.
- Maintain the pneumatic tool with care. Check for misalignment or binding of moving parts, breakage or damage of parts and any other condition that may affect the operation of the pneumatic tool. Have damaged parts repaired before using the pneumatic tool.
- Have the pneumatic tool repaired only through a trained repair person. Only use original replacement parts.
- When you finish work, disconnect the pneumatic tool from the supply mains and empty the magazine.

PNEUMATIC TOOL SAFETY

- Make sure that the nameplate is readable; get a replacement nameplate from the manufacturer, if need be.
- While using the pneumatic tool, individual accessories may accidentally break, thereby causing fixing parts to be thrown at high speed.
- In case air supply should be cut off or any hard areas found in the workpiece, it is important to be prepared for any kicks, to prevent injuries to your head or body.
- Operators and maintenance personnel should be physically able to handle the weight and power of the pneumatic tool.



While operating the pneumatic tool, take care with your hands, to avoid injuries.

- Stop the tool in case of air supply failure or low operating pressure. Check the operating pressure; start the tool again when optimal operating pressure is resumed.
- When using the pneumatic tool, the operator may experience discomfort in the hands, arms, shoulders, or neck area. Adopting a comfortable posture and changing posture may help avoid discomfort and fatigue.



Using the pneumatic tool on the workpiece generates noise, which may prove harmful to the exposed personnel. A proper phonometric survey is required to determine the personal hearing protective equipment (hearing protection) to use.



If a specially conducted survey suggests that the daily exposure to vibration generated from the pneumatic tool exceeds the limit value under the regulations in force in the respective country, anti-vibration gloves must be worn.





- If you notice that the skin of your fingers becomes numb, turns white, tingles or hurts, stop working with the pneumatic tool, inform your employer and seek medical advice.
- Hold the pneumatic tool with a not too firm yet secure grip, compliant with the required hand reaction forces.
- Never carry the pneumatic tool by the hose.

OPERATION MANUAL AND INSTRUCTIONS



EN

PERSONAL PROTECTIVE EQUIPMENT TO WEAR WHILE OPERATING PNEUMATIC TOOL

⚠ Failure to observe the following warnings may result in physical injury and/or disease.

	ALWAYS WEAR HEARING PROTECTION WHILE OPERATING PNEUMATIC TOOL
	ALWAYS WEAR EYE PROTECTION WHILE OPERATING PNEUMATIC TOOL OR PERFORMING MAINTENANCE JOBS
	ALWAYS WEAR PROTECTIVE GLOVES AGAINST PHYSICAL AGENTS WHILE OPERATING PNEUMATIC TOOL
	ALWAYS WEAR SAFETY SHOES

⚠ Additional personal protective equipment to wear according to the values found in the environmental hygiene/risk analysis survey if the values exceed the limits under current regulations.

	WEAR ANTI-VIBRATION GLOVES WHILE OPERATING PNEUMATIC TOOL FOLLOWING A SPECIALLY CONDUCTED SURVEY OF LEVEL OF DAILY EXPOSURE OF HAND-ARM SYSTEM TO VIBRATION
	WEAR PROTECTIVE MASK AGAINST PHYSICAL AGENTS ACCORDING TO THE VALUES FOUND IN THE ENVIRONMENTAL/INDUSTRIAL HYGIENE SURVEY

TECHNICAL DATA

FIXING PART USED	PIN Type B6
AIR INLET	Ø 0,64 mm (23-Gauge), length 12 - 35mm
MINIMUM INTERNAL HOSE SIZE (\varnothing)	1/4" GAS
MAXIMUM PRESSURE	10 mm
MAXIMUM AIR CONSUMPTION	7.0 bar
WEIGHT	0,269 l/cycle
LENGTH	0,87 kg
HEIGHT	199 mm
WIDTH	46.3 mm
NOISE (EN 12549+A1:2008)	172 mm
SOUND POWER LEVEL	$L_{wA} = 78,9 \text{ dB}$
SOUND PRESSURE LEVEL	$L_{pA} = 72,5 \text{ dB}$
VIBRATIONS (ISO 8662-11+A1:2001)	
VIBRATION LEVEL	1,68 m/s ²
UNCERTAINTY	K=0,84 m/s ²

KEY TO SYMBOLS

- | | |
|----------------------------|---------------------------|
| a: Air inlet 1/4" GAS | e: Magazine release lever |
| b: Headless pinner trigger | f: Magazine |
| c: Safety trigger | g: Pin set |
| d: Pin release point | h: Front door |
| | i: Lubrication |

Air supply connection

For correct use of the pneumatic tool, always keep to such maximum pressure as stated in the TECHNICAL DATA table and measured at the tool inlet. Feed the pneumatic tool with clean, condensate-free air (picture 1). Excessively high pressure or humidity in supply air results in shorter life for the mechanical parts and may damage the tool.

USE

How to fill magazine

Always disconnect the air supply before filling the magazine; this precaution will prevent the pneumatic tool from being accidentally started.

During this operation, hold the pneumatic tool in such a way that it is not pointed to the operator or other people.

- Choose the type of pin to drive in according to the type of job required. You cannot load different types of pins simultaneously.
- Do not drive in any deformed fixing parts, and only use such fixing parts as stated in the TECHNICAL DATA table.
- Place the pneumatic fixing machine in such a way as to prevent the fixing parts that are contained in it from falling accidentally when the magazine is opened.
- To open the magazine, press the rear lever (picture 3); a spring will cause the magazine to open automatically.
- Fit the fixing parts into their seats (picture 4).
- Push the magazine as much as required to close it fully; the trigger will be released and locked automatically.
- Connect air supply to the pneumatic tool.

Start

Start operating the pneumatic fixing machine as follows:

- Firmly place the pneumatic fixing machine near the working area.
- Press the safety trigger; keep it pressed and then pull the trigger (picture 2). The pneumatic fixer will allow one "shot" at a time.
- For each fixing part driven ("shot"), pull the trigger, keeping the safety trigger pressed.
- Shots in sequence are not allowed.
- When the safety trigger is released, the pneumatic fixing machine stops and the trigger cannot be pulled.

Troubleshooting

Always disconnect air supply before checking the pneumatic tool for failures or cleaning it, and empty the magazine; this precaution will prevent the pneumatic tool from being accidentally started.

FAILURES	POSSIBLE CAUSES	SOLUTIONS
Fixing part jammed	Fixing part loaded incorrectly.	Check that fixing machine has been correctly loaded as follows: 1) Open the magazine (picture 3). 2) Loosen the two hexagonal-head screws on the front of the headless pinner (picture 2). 3) Remove the door, making it slide downwards. 4) Remove the jammed pin. 5) Replace the door, locking the two hexagonal-head screws. 6) Load the pins and check that they slide easily. 7) Push the magazine as much as required to close it fully. Connect air supply to fixing machine and operate it.
	Unsuitably sized fixing part.	Check dimensions of fixing part by comparing them with dimensions stated in TECHNICAL DATA table.
	Bits of glue or wood powder in magazine or guide.	Remove bits of glue or wood powder.
No fixing part is ejected	Low pressure in air supply system.	- Check compressed air supply system. - Check output pressure.
Fixing part cannot be fitted in completely	Low pressure in air supply system.	- Check compressed air supply system. - Check output pressure.
Other failures		- Contact repair centre.

Periodically, depending on the frequency of use, clean the pneumatic tool. If any operation defects that cannot be dealt with through the instructions should be shown, send the pneumatic tool to the repair centre.

LUBRICATION

The pneumatic tool must be connected to a filter-lubricator unit provided with a microfog mixer (we recommend Beta item 1919F1/4). This will result in a high-performing tool and wear-resistant mechanical parts.

If lubrication is not provided to the line, oil ISO 32 must be periodically poured into the pneumatic tool, through the air supply hole (picture 5).

MAINTENANCE

Maintenance and repair jobs must be carried out by trained personnel only. For such jobs, you can contact Beta Utensili S.P.A.'s repair centre through your Beta dealer.

DISPOSAL

The pneumatic tool, accessories and packaging should be sent to a waste disposal centre, in accordance with the laws in force in your country.

WARRANTY

This tool is manufactured and tested in accordance with current EU regulations, and is covered by a 12-month warranty for professional use or a 24-month warranty for nonprofessional use.

We will repair any breakdowns caused by material or manufacturing defects by fixing the defective pieces or replacing them at our discretion.

Should assistance be required once or several times during the warranty period, the expiry date of this warranty will remain unchanged.

This warranty will not cover defects due to wear, misuse or breakdowns caused by blows and/or falls. In addition, this warranty will no longer be valid if any changes are made, or if the pneumatic tool is forced or sent to the customer service in pieces.

This warranty explicitly excludes any damage to people and/or things, whether direct or consequential.

DECLARATION OF CONFORMITY CE

We hereby declare, assuming full responsibility, that the described product complies with all the relevant provisions of Machine Directive 2006/42/EC and amendments thereto, as well as with the following standard:

- EN 792-13

The Technical Brochure is available at:

BETA UTENSILI S.P.A.

Via A. Volta 18

20845 Sovico (MB)

ITALY

NOTICE D'UTILISATION ET INSTRUCTIONS POUR BROCHEUSE PNEUMATIQUE FABRIQUÉE PAR:

BETA UTENSILI S.P.A.

Via A. Volta 18,
20845, Sovico (MB)
ITALIE

Documentation rédigée à l'origine en langue ITALIENNE.

ATTENTION



IL EST IMPORTANT DE LIRE INTÉGRALEMENT LE PRÉSENT MANUEL AVANT D'UTILISER L'OUTIL PNEUMATIQUE. LE NON-RESPECT DES NORMES DE SÉCURITÉ ET DES INSTRUCTIONS D'UTILISATION PEUT PROVOQUER DE GRAVES ACCIDENTS.

Garder scrupuleusement les instructions sur la sécurité et les remettre au personnel concerné.

DESTINATION D'UTILISATION

- **La brocheuse pneumatique est destinée à l'usage suivant :**
 - Insertion de pointes métalliques sur fixations invisibles, finitions de meubles etc.
 - Pour les éléments de fixation type pointeaux.
 - Il est possible d'utiliser le tacker pneumatique même en extérieur dans des lieux exposés à l'eau et à l'air.
- **Les opérations suivantes ne sont pas autorisées:**
 - Il est interdit de l'utiliser dans des lieux contenant des atmosphères potentiellement explosives.
 - Il est interdit de bloquer le levier d'actionnement avec du ruban adhésif ou des colliers.
 - Il est interdit de l'utiliser pour toutes les applications non envisagées dans les présentes instructions.

SÉCURITÉ DU POSTE DE TRAVAIL

- Faire attention aux surfaces qui peuvent devenir glissantes à cause de l'utilisation de la machine et au risque de trébucher dans le tuyau flexible de l'air.



Les éléments de fixation peuvent pénétrer dans les pièces fines ou sortir sur les coins ou les bords de pièces travaillées et créer une source de risque pour les personnes.



Ne pas utiliser l'oxygène ou les gaz combustibles comme source d'énergie.



Ne pas utiliser l'outil pneumatique dans des lieux présentant des atmosphères potentiellement explosives car les étincelles peuvent donner feu aux poussières, aux vapeurs ou aux gaz.



Éviter le contact avec des appareils sous tension: l'outil pneumatique n'est pas isolé et le contact avec des éléments sous tension peut provoquer une secousse électrique.



Empêcher que des enfants ou des visiteurs s'approchent du poste de travail pendant les opérations avec l'outil pneumatique. La présence d'autres personnes peut distraire l'opérateur qui peut perdre le contrôle de l'outil pneumatique.

MESURES DE SÉCURITÉ POUR LES OUTILS PNEUMATIQUES



Ne diriger en aucun cas l'outil pneumatique contre soi ou autrui.



Manipuler l'outil pneumatique, sur le lieu de travail, en saisissant uniquement la poignée et jamais la gâchette actionnée.



Ne jamais actionner à vide l'outil pneumatique, cela pour éviter les risques causés par la projection d'éléments de fixation et une sollicitation excessive de l'outil.

- Ne diriger en aucun cas le débit d'air vers soi ou en direction d'autres personnes. L'air comprimé peut provoquer de graves lésions.
- Contrôler les branchements et les câbles d'alimentation. Tous les groupes, les raccords et les tuyaux flexibles doivent être installés conformément aux données techniques relatives à la pression et au débit d'air. Une pression trop basse empêche le fonctionnement de l'outil pneumatique, une forte pression peut provoquer des dommages et/ou des lésions.
- Éviter de plier ou de serrer les tuyaux flexibles. Éviter l'utilisation de solvants et de bords coupants. Protéger les tuyaux

contre la chaleur, l'huile et les pièces tournantes. Remplacer immédiatement les tuyaux flexibles endommagés. Un tuyau d'alimentation défectueux peut provoquer des mouvements incontrôlés du tuyau d'air comprimé. Les poussières ou les copeaux soulevés par l'air peuvent causer des lésions aux yeux. S'assurer que les colliers pour tuyaux flexibles soient toujours bien fixés.

RECOMMANDATIONS POUR LA SÉCURITÉ DU PERSONNEL

- La plus grande attention doit être apportée aux actions effectuées. Ne pas utiliser l'outil pneumatique en cas de fatigue ou sous l'effet de drogues, de boissons alcooliques ou de médicaments.
- **Utiliser systématiquement les équipements de protection individuelle suivants:**
 - Lunettes de protection
 - Chaussures de sécurité
 - Dispositifs de protection de l'ouïe
 - Gants de protection contre les agents physiques
 - Gants anti-vibration, à utiliser suite à une analyse spécifique en fonction du niveau d'exposition quotidienne aux vibrations du système main-bras
- Se placer en position sûre en veillant à ne jamais perdre l'équilibre. Une position de travail sûre et une posture correcte du corps permettent le plein contrôle de l'outil pneumatique en cas de situations imprévues.
- Ne pas porter de vêtements larges. Ne pas porter de bracelets ou de chaînettes. Faire en sorte que la chevelure, les vêtements et les gants soient toujours loin des parties en mouvement. Les vêtements larges, les bijoux ou les cheveux longs peuvent être entraînés dans les parties en mouvement.
- Ne pas respirer directement l'air d'échappement et éviter qu'il n'atteigne les yeux. L'air d'échappement de l'outil pneumatique peut contenir de l'eau, de l'huile, des particules métalliques et des impuretés qui peuvent représenter des risques.

UTILISATION CORRECTE DE L'OUTIL PNEUMATIQUE

- Pendant les opérations de travail, tenir l'outil pneumatique de sorte qu'il ne puisse provoquer des lésions à la tête ou sur le corps en cas de contrecoup, suite à l'interruption de l'arrivée d'air ou à la présence de zones dures sur la pièce à travailler.
- Ne pas soumettre l'outil pneumatique à surcharge. Effectuer les travaux en utilisant l'outil pneumatique pour le seul cas prévu.
- Vérifier systématiquement l'intégrité de la machine. N'utiliser aucun outil pneumatique dont l'interrupteur de mise en marche/arrêt et de sécurité est défectueux. Un outil pneumatique qui ne peut plus être arrêté ou mis en marche est dangereux et doit être réparé.
- Couper l'arrivée d'air avant d'effectuer les opérations de réglage sur l'outil, avant de remplacer des accessoires ou en cas d'inutilisation de l'outil. Ces mesures de prévention empêchent la mise en marche accidentelle de l'outil pneumatique.
- Lorsque les outils pneumatiques ne sont pas utilisés, les garder hors de portée des enfants. Ne pas permettre aux personnes qui n'ont pas lu les présentes instructions d'utiliser l'outil pneumatique.
- Faire réparer l'outil pneumatique seulement et exclusivement par un personnel spécialisé. Utiliser des pièces de rechange originales.
- Au terme de l'horaire de travail, débrancher l'outil pneumatique du réseau d'alimentation et vider le chargeur.

INDICATIONS DE SÉCURITÉ POUR L'OUTIL PNEUMATIQUE

- Contrôler si la plaque d'identification est lisible; si besoin est, se procurer une plaque de remplacement chez le fabricant.
- Pendant l'utilisation de l'outil pneumatique, des ruptures accidentelles des accessoires peuvent projeter des éléments de fixation à une grande vitesse.
- En cas d'interruption de l'arrivée d'air ou de présence de zones dures dans la pièce à travailler, il est important d'être préparé à d'éventuels contrecoups de sorte à en prévenir les lésions à la tête et sur le corps.
- L'opérateur et le personnel préposé à la maintenance doivent être en mesure de gérer physiquement le poids et la puissance de l'outil pneumatique.



Faire attention à la position des mains pendant l'utilisation, afin d'éviter les éventuels risques de lésions aux mains.

- En cas d'interruption de l'arrivée d'air ou d'une pression de fonctionnement réduite, arrêter l'outil. Contrôler la pression d'exercice et remettre en marche lorsque la pression redevient optimale.
- Pendant l'utilisation de l'outil pneumatique, il est possible que l'opérateur éprouve des sensations gênantes aux mains, bras, épaules et dans la zone du cou. Le fait d'adopter une position confortable et de changer de posture peut aider à éviter les gênes et la fatigue.



Pendant l'utilisation de l'outil pneumatique sur la pièce à travailler, le personnel est exposé à des bruits parfois nuisibles. Une analyse phonométrique est nécessaire pour définir l'attribution correcte de l'équipement spécifique de protection individuelle de l'ouïe à utiliser.



Si l'analyse effectuée révèle que l'exposition quotidienne aux vibrations générées pendant l'utilisation de l'outil pneumatique dépasse la valeur limite d'action prévue par la norme en vigueur dans le pays concerné, il est nécessaire d'utiliser des gants anti-vibrations prévus à cet effet.

- Si l'on constate que la peau des doigts est engourdie ou qu'elle blanchit, si l'on ressent des fourmillements ou une douleur, interrompre l'utilisation de l'outil pneumatique, informer l'employeur et consulter un médecin.
- Tenir l'outil pneumatique de manière non excessivement ferme mais sûre, en tenant compte des forces de réactions nécessaires de la main.
- Ne jamais transporter l'outil pneumatique en le tenant par le tuyau flexible.

ÉQUIPEMENTS DE PROTECTION INDIVIDUELLE PRÉVUS LORS DE L'UTILISATION DE L'OUTIL PNEUMATIQUE

⚠ Le non-respect des recommandations suivantes peut causer des lésions physiques et/ou des pathologies.

	PORTER SYSTÉMATIQUEMENT DES ÉQUIPEMENTS DE PROTECTION DE L'OUÏE PENDANT L'UTILISATION DE L'OUTIL PNEUMATIQUE
	PORTER SYSTÉMATIQUEMENT DES LUNETTES DE PROTECTION PENDANT L'UTILISATION DE L'OUTIL PNEUMATIQUE OU PENDANT L'ACTIVITÉ DE MAINTENANCE
	UTILISER SYSTÉMATIQUEMENT DES GANTS DE PROTECTION CONTRE LES AGENTS PHYSIQUES PENDANT L'UTILISATION DE L'OUTIL PNEUMATIQUE
	UTILISER SYSTÉMATIQUEMENT DES CHAUSSURES DE SÉCURITÉ

⚠ Autres équipements de protection individuelle à utiliser en fonction des valeurs relevées au cours de l'analyse d'hygiène environnementale/des risques si les valeurs dépassent les limites prévues par les normes en vigueur.

	UTILISER DES GANTS ANTI-VIBRATION PENDANT L'UTILISATION DE L'OUTIL PNEUMATIQUE SUITE À UNE ANALYSE SPÉCIFIQUE EN FONCTION DU NIVEAU D'EXPOSITION QUOTIDIENNE AUX VIBRATIONS DU SYSTÈME MAIN-BRAS
	UTILISER UN MASQUE DE PROTECTION CONTRE LES AGENTS PHYSIQUES EN FONCTION DES VALEURS RELEVÉES LORS DE L'ENQUÊTE D'HYGIÈNE ENVIRONNEMENTALE/INDUSTRIELLE
	UTILISER UN CASQUE DE PROTECTION

CARACTÉRISTIQUES TECHNIQUES

ÉLÉMENT DE FIXATION EMPLOYÉ	POINTEAU Type B6 Ø 0,64 mm (23 Gauge) longueur 12-35 mm 1/4" GAS
FILETAGE D'ARRIVÉE D'AIR	10 mm
DIAMÈTRE INT. MINIMUM TUYAU D'AIR	7.0 bar
PRESSION MAXIMUM	0,269 l/cycle
CONSOMMATION D'AIR MAXIMUM	0,87 kg
POIDS	199 mm
LONGUEUR	46.3 mm
HAUTEUR	172 mm
LARGEUR	
BRUIT (EN 12549+A1:2008)	$L_{WA} = 78,9$ dB
NIVEAU PUISSANCE SONORE	$L_{pA} = 72,5$ dB
NIVEAU PRESSION SONORE	
VIBRATIONS (ISO 8662-11+A1:2001)	1.68 m/s ²
NIVEAU VIBRATIONS	K=0,84 m/s ²
INCERTITUDE	

LÉGENDE

- | | |
|--------------------------------------|------------------------------|
| a: Filetage d'arrivée d'air 1/4" GAS | e: Levier déblocage chargeur |
| b: Levier d'actionnement brocheuse | f: Chargeur |
| c: Levier de sécurité | g: Série pointeau |
| d: Embout sortie pointeau | h: Clapet avant |
| | i: Lubrification |

Branchement à l'arrivée d'air

Pour une utilisation correcte de l'outil pneumatique, respecter systématiquement la pression maximum préconisée dans le tableau DONNÉES TECHNIQUES, mesurée à l'entrée de l'outil. Alimenter l'outil pneumatique avec de l'air propre et sans condensation (image 1). Une pression trop élevée ou la présence d'humidité dans l'air d'alimentation réduisent la durée des pièces mécaniques et peuvent causer des dommages à l'outil.

Pour optimiser la durée de l'outil, il est conseillé de régler la pression d'alimentation sur la valeur minimum nécessaire pour garantir la pénétration correcte de l'élément de fixation.

UTILISATION

Remplissage du chargeur

Interrompre systématiquement l'arrivée d'air avant d'effectuer le remplissage du chargeur : cette précaution empêche la mise en marche accidentelle de l'outil pneumatique.

Pendant cette opération, maintenir l'outil pneumatique de sorte que la pointe ne soit pas orientée vers l'opérateur ou d'autres personnes.

- En fonction du travail à effectuer, choisir le type de pointeau à insérer. Il n'est pas possible de charger simultanément des modèles de pointeaux différents.
- Ne pas insérer des éléments de fixation déformés et utiliser uniquement les éléments indiqués dans le tableau DONNÉES TECHNIQUES.
- Positionner le tacker pneumatique de sorte qu'au moment de l'ouverture du chargeur, les éléments de fixation contenus ne tombent pas accidentellement.
- Pour ouvrir le chargeur, appuyer sur le levier arrière (image 3), le chargeur s'ouvre automatiquement sous la poussée du ressort.
- Introduire les éléments de fixation dans leur siège (image 4).
- Pousser le chargeur jusqu'à sa fermeture complète, le levier se déclenche et se bloque automatiquement.
- Rétablir l'arrivée d'air.

Mise en fonction

Commencer à travailler avec le tacker pneumatique de la façon suivante:

- Poser de manière stable le tacker pneumatique près de la zone de travail.
- Appuyer longuement sur le levier de sécurité puis actionner la gâchette (image 2). Le tacker pneumatique déclenche un seul coup à la fois.
- À chaque élément de fixation inséré ("coup") relâcher la gâchette sans cesser d'appuyer sur le levier de sécurité.
- Il est impossible de générer des séquences de coups.
- À partir du moment où le levier de sécurité est relâché, le tacker pneumatique s'arrête et il est impossible d'activer la gâchette.

Résolution des problèmes

Interrompre systématiquement l'arrivée d'air avant d'effectuer les opérations de contrôle des dommages ou de nettoyage et vider le chargeur : cette précaution empêche la mise en marche accidentelle de l'outil pneumatique.

DOMMAGE	CAUSE POSSIBLE	SOLUTIONS
Enrayage de l'élément de fixation.	Élément de fixation chargé de manière incorrecte.	<p>Contrôler le chargement correct de la façon suivante:</p> <ol style="list-style-type: none"> 1) Ouvrir le chargeur (image 3). 2) Desserrer les deux vis à tête à six pans situées à l'avant de la brocheuse (image 2). 3) Enlever complètement le clapet en le faisant glisser vers le bas. 4) Retirer le pointeau bloqué. 5) Repositionner le clapet en le bloquant à l'aide des deux vis à tête à six pans. 6) Charger les pointeaux en contrôlant que leurs mouvements soient libres. 7) Pousser le chargeur jusqu'à sa fermeture complète. <p>Rétablir l'arrivée d'air et procéder aux opérations de travail.</p>
	Dimensions du tacker pneumatique non appropriées.	Vérifier les dimensions correctes de l'élément de fixation en les comparant avec celles indiquées dans le tableau DONNÉES TECHNIQUES.
	Fragments de colle ou poussière déposés dans le chargeur ou à l'intérieur du guide.	Éliminer les fragments de colle ou la poussière du bois.
Aucun élément de fixation n'est expulsé.	La pression d'alimentation est faible.	<ul style="list-style-type: none"> - Vérifier le système d'air comprimé. - S'assurer de la pression correcte en sortie.
L'élément de fixation n'a pas complètement pénétré.	La pression d'alimentation est faible.	<ul style="list-style-type: none"> - Vérifier le système d'air comprimé. - S'assurer de la pression correcte en sortie.
Autres types de dommages non indiqués		<ul style="list-style-type: none"> - S'adresser au centre réparations.

En fonction de l'utilisation, effectuer périodiquement les opérations de nettoyage de l'outil pneumatique. En cas d'éventuelles anomalies de fonctionnement ne pouvant être résolues par simple consultation des instructions, envoyer l'outil pneumatique au centre de réparations.

LUBRIFICATION

Il est indispensable de brancher l'outil pneumatique à un groupe filtre-lubrificateur de ligne à micro-brouillard (art. Beta 1919F1/4 conseillé). Dans ce cas, le rendement sera supérieur et l'usure des pièces mécaniques sera limitée.

En l'absence de lubrificateur dans la ligne, introduire périodiquement dans l'outil pneumatique une huile ISO 32 à travers l'orifice d'arrivée d'air (image 5).

MAINTENANCE

Les interventions de maintenance et de réparation doivent être exclusivement effectuées par un personnel spécialisé. Pour ces interventions, vous pouvez vous adresser au centre des réparations de Beta Utensili S.p.A. à travers votre revendeur Beta de référence.

ÉCOULEMENT

L'outil pneumatique, les accessoires et les emballages doivent être envoyés à un centre d'écoulement des déchets, conformément aux lois en vigueur du pays où vous vous trouvez.

GARANTIE

Cet outil est fabriqué et testé conformément aux normes actuellement en vigueur dans la Communauté Européenne et est couvert par une garantie de 12 mois pour une utilisation professionnelle et de 24 mois pour une utilisation non professionnelle.

Toutes les pannes dues à un défaut matériel ou de production seront réparées, en ajustant ou en remplaçant les pièces défectueuses à notre discrétion.

La réalisation d'une ou de plusieurs interventions pendant la période de garantie n'en modifie pas la date d'échéance.

La garantie ne couvre pas les problèmes dus à l'usure des composants, à un usage erroné ou incorrect de l'outil, aux ruptures causées pas des coups et/ou des chutes. La garantie ne s'appliquera pas en cas de modifications ou d'altérations de l'outil pneumatique ou bien si celui-ci est envoyé à l'assistance technique démonté.

Tous les dommages causés aux personnes et/ou aux biens, directs et/ou indirects et de quelque genre ou nature que ce soit, sont exclus de la garantie.

DÉCLARATION DE CONFORMITÉ CE

Nous déclarons, en assumant la pleine responsabilité, que le produit décrit est conforme à toutes les dispositions de la Directive Machines 2006/42/CE et modifications et intégrations successives, ainsi qu'à la norme :

- EN 792-13

Le Fascicule Technique est disponible chez :

BETA UTENSILI S.P.A.

Via A. Volta 18

20845 Sovico (MB)

ITALIE

GEBRUIKSHANDLEIDING VOOR PNEUMATISCHE PINNERS GEPRODUCEERD DOOR:

BETA UTENSILI S.P.A.

Via A. Volta 18,
20845, Sovico (MB)
ITALIË

Oorspronkelijk in de ITALIAANSE taal geschreven documentatie.

LET OP



BELANGRIJK: LEES DEZE HANDLEIDING HELEMAAL DOOR ALVORENS HET PNEUMATISCHE GEREEDSCHAP TE GEBRUIKEN. INDIEN DE VEILIGHEIDSVOORSCHRIFTEN EN DE AANWIJZINGEN NIET IN ACHT WORDEN GENOMEN, KUNNEN ZICH ERNSTIGE ONGEVALLEN VOORDOEN.





Bewaar de veiligheidsinstructies zorgvuldig en geef ze aan het personeel dat de boommachine gebruikt.

GEBRUIKSDOEL



- **De pneumatische pinner is bestemd voor het volgende gebruik:**
 - Het aanbrengen van metalen pinnen op onzichtbare bevestigingen, afwerkingen van meubels enz.
 - Voor pin-achtige bevestigingselementen
 - Het pneumatische nietpistool kan ook op plaatsen in de openlucht worden gebruikt waar het is blootgesteld aan water en wind
- **De volgende handelingen zijn niet toegestaan:**
 - Het is verboden het apparaat in omgevingen met mogelijk explosieve atmosferen te gebruiken
 - Het is verboden de bedieningshendel met plakband of strips vast te zetten
 - Ander gebruik dan voor de toepassingen die worden beschreven is verboden

VEILIGHEID VAN DE WERKPLEK

- Kijk goed uit voor de oppervlakken die glad kunnen worden door het gebruik van de machine en voor het gevaar om over de flexibele luchtslang te struikelen.

-  Deze bevestigingsmiddelen kunnen door dunne bewerkte delen heen dringen of op hoeken en randen van bewerkte delen uitsteken en dus risico's voor de mens veroorzaken.
-  Gebruik geen zuurstof of brandbare gassen als energiebron.
-  Gebruik het pneumatische gereedschap niet in omgevingen met mogelijk explosieve atmosferen, omdat er vonken kunnen ontstaan, waardoor stof, dampen of gassen in brand kunnen vliegen.
-  Voorkom contact met onder spanning staande apparatuur: het pneumatische gereedschap is niet geïsoleerd en aanraking met onder spanning staande onderdelen kan een elektrische schok veroorzaken.
-  Voorkom dat kinderen of bezoekers in de buurt van de werkplek kunnen komen terwijl met het pneumatische gereedschap wordt gewerkt. De aanwezigheid van andere personen leidt af waardoor men de controle over het pneumatische gereedschap kan verliezen.

VEILIGHEID VAN PNEUMATISCH GEREEDSCHAP

-  Richt het pneumatische gereedschap nooit op uzelf of iemand anders.
-  Verplaats het pneumatische gereedschap op de werkplek alleen aan de handgreep en nooit met ingedrukte trekker.
-  Schakel het pneumatische gereedschap nooit in terwijl het leeg is, om gevaren te voorkomen veroorzaakt door loszittende bevestigingselementen en een overmatige belasting van het gereedschap.
- Richt de luchtstroom nooit op uzelf of op andere personen. Perslucht kan ernstig letsel veroorzaken.
- Controleer de koppelingen en de toevoerleidingen. Alle groepen, koppelingen en flexibele slangen moeten conform de technische gegevens met betrekking tot druk en luchtstroom worden geïnstalleerd. Een te lage druk schaadt de werking van het pneumatische gereedschap. Een te hoge druk kan schade en/of letsel veroorzaken.
- Vouw flexibele slangen niet dubbel en knel ze niet af. Gebruik geen oplosmiddelen en mild scherp randen. Bescherm de slangen tegen hitte, olie en draaiende delen. Vervang een beschadigde flexibele slang onmiddellijk. Een defecte toevoerleiding

kan ongecontroleerde bewegingen van de perslucht slang veroorzaken. Door de lucht opgetilde stof of spaanders kunnen letsel aan de ogen veroorzaken. Verzeker u ervan dat de slangklemmen voor flexibele slangen altijd goed vastzitten.

AANWIJZINGEN VOOR DE VEILIGHEID VAN HET PERSONEEL

- We drukken u op het hart uw aandacht er altijd maximaal bij te houden en u op uw eigen handelingen te concentreren. Gebruik het pneumatische gereedschap niet als u moe bent of onder invloed van drugs, alcohol of medicijnen.

- Gebruik altijd de volgende persoonlijke beschermingsmiddelen:

- Een beschermende bril
- Veiligheidsschoenen
- Oorbescherming
- Beschermende handschoenen voor fysieke agentia
- Trillingsdempende handschoenen, te gebruiken na een specifiek onderzoek naar het niveau van de dagelijkse blootstelling van het hand/armstelsel aan de trillingen

- Zorg ervoor dat u zich op een veilige plek bevindt en uw evenwicht op ieder moment behoudt. Een veilige werkplek en een geschikte lichaamshouding maken het mogelijk het pneumatische gereedschap in onverwachte situaties beter te controleren.
- Draag geen wijde kleding. Draag geen armbanden en kettingen. Houd haren, kleding en handschoenen buiten bereik van bewegende delen. Wijde kleding, juwelen en lange haren kunnen in bewegende delen verstrikt raken.
- Adem de afvoerlucht niet in en voorkom dat ze bij de ogen kan komen. De afvoerlucht van het pneumatische gereedschap kan water, olie, metalen delen en onzuiverheden bevatten, die gevaar kunnen veroorzaken.

ZORGVULDIG GEBRUIK VAN HET PNEUMATISCHE GEREEDSCHAP

- Houd het pneumatische gereedschap tijdens het werk zodanig vast dat het bij een eventuele terugslag ten gevolge van een onderbreking van de luchttoevoer of de aanwezigheid van harde zones op het werkstuk geen letsel aan hoofd of lichaam kan veroorzaken.
- Overbelast het pneumatische gereedschap niet. Verricht uw werkzaamheden door het pneumatische gereedschap uitsluitend te gebruiken voor het doel waarvoor het is bedoeld.
- Controleer altijd de machine intact is. Gebruik geen enkel pneumatisch gereedschap waarvan de start/stopknop en veiligheidschakelaar defect is. Een pneumatisch gereedschap dat niet kan worden gestopt of gestart is gevaarlijk en moet worden gerepareerd.
- Wanneer pneumatisch gereedschap niet wordt gebruikt, bewaart u het buiten bereik van kinderen. Sta niet toe dat het pneumatische gereedschap wordt gebruikt door personen die deze aanwijzingen niet hebben gelezen.
- Controleer het pneumatische gereedschap zorgvuldig en verzekert u ervan dat de bewegende delen van het gereedschap perfect werken, dat ze niet vastlopen en dat er geen kapotte of beschadigde onderdelen zijn, die de werking ervan schaden. Laat de kapotte onderdelen repareren voordat u het pneumatische gereedschap gebruikt.
- Laat het pneumatische gereedschap enkel en alleen door vakmensen repareren. Gebruik originele reserveonderdelen.
- Koppel het pneumatische gereedschap aan het einde van de dienst van het stroomnet en denk eraan het magazijn te legen.

VEILIGHEIDSAANWIJZINGEN VOOR HET PNEUMATISCHE GEREEDSCHAP

- Controleer of het identificatieplaatje leesbaar is; schaf eventueel een nieuw plaatje bij de fabrikant aan om het te vervangen.
- Tijdens het gebruik van het pneumatische gereedschap kunnen de afzonderlijke accessoires onbedoeld kapotgaan, waardoor bevestigingselementen met hoge snelheid kunnen worden weggeslingerd.
- Bij een onderbreking van de luchttoevoer of de aanwezigheid van harde zones in het werkstuk is het belangrijk voorbereid te zijn op mogelijke terugslagen, zodat deze geen letsel aan hoofd of lichaam kunnen veroorzaken.
- Voorkom aanraking met bewegende delen van het gereedschap aangezien ze letsel kunnen veroorzaken.



Let op de positie van de handen tijdens het gebruik en vermijd eventuele gevaren voor letsel aan de handen.

- Schakel het gereedschap uit bij een onderbreking van de luchttoevoer of een verminderde werkdruk. Controleer de werkdruk en als die optimaal is, schakelt u het gereedschap weer in.
- Tijdens het gebruik van het pneumatische gereedschap kan de gebruiker een vervelend gevoel in de handen, armen, schouders en het gebied van de nek krijgen. Neem een prettige houding aan. Van houding veranderen kan helpen om pijn en vermoeidheid te voorkomen.

 Tijdens het gebruik van het pneumatische gereedschap op het stuk dat moet worden bewerkt, ontstaan geluiden, die soms schadelijk kunnen zijn voor het personeel dat eraan is blootgesteld. Er is een goed geluidsonderzoek nodig om de juiste individuele gehoorbeschermers (oorbeschermer) vast te stellen, die moeten worden gebruikt.

 Wanneer uit het specifiek verrichte onderzoek blijkt dat de dagelijkse blootstelling aan de trillingen veroorzaakt door het gebruik van het pneumatische gereedschap de grenswaarden overschrijft die in de geldende voorschriften van het betreffende land staan, moeten speciale trillingsdempende handschoenen worden gebruikt.

- Wanneer u merkt dat de huid van de vingers gevoelloos of wit wordt, tintelt of pijn doet, stopt u het werk met het pneumatische gereedschap, informeert u uw werkgever en raadpleegt u een arts.
- Houd het pneumatische gereedschap niet overdreven stevig, maar wel veilig vast en houd hierbij rekening met de noodzakelijke reactiekracht van de hand.
- Vervoer het pneumatische gereedschap nooit door het aan de flexibele slang vast te houden.

INDIVIDUELE BESCHERMINGSMIDDELEN DIE NODIG ZIJN TIJDENS HET GEBRUIK VAN HET PNEUMATISCHE GEREEDSCHAP

Niet inachtneming van de volgende waarschuwingen kan lichamelijk letsel en/of ziektes veroorzaken.

	DRAAG ALTIJD GEHOORBESCHERMING WANNEER U HET PNEUMATISCHE GEREEDSCHAP GEBRUIKT
	DRAAG ALTIJD EEN BESCHERMENDE BRIL WANNEER U HET PNEUMATISCHE GEREEDSCHAP GEBRUIKT OF ONDERHOUDSWERKZAAMHEDEN VERRICHT
	GEBRUIK ALTIJD BESCHERMENDE HANDSCHOENEN VOOR FYSISCH AGENTIA TIJDENS HET GEBRUIK VAN HET PNEUMATISCHE GEREEDSCHAP
	GEBRUIK ALTIJD VEILIGHEIDSSCHOENEN

Andere persoonlijke beschermingsmiddelen die moeten worden gebruikt, afhankelijk van de waarden die zijn gevonden bij het onderzoek van de milieuhygiëne /risicoanalyse indien de waarden de maximumwaarden overschrijden, die in de geldende voorschriften staan.

	GEBRUIK TRILLINGSDEMPENDE HANDSCHOENEN TIJDENS HET GEBRUIK VAN HET PNEUMATISCHE GEREEDSCHAP NA EEN SPECIFIEK ONDERZOEK NAAR HET NIVEAU VAN DE DAGELIJKSE BLOOTSTELLING VAN HET HAND/ ARMSTELSEL AAN DE TRILLING
	GEBRUIK EEN TEGEN FYSISCH AGENTIA BESCHERMEND MASKER AFHANKELIJK VAN DE WAARDEN DIE ZIJN GEVONDEN TIJDENS HET ONDERZOEK VOOR MILIEU-/INDUSTRIËLE HYGIËNE
	GEBRUIK EEN BESCHERMENDE HELM

TECHNISCHE DATEN

GEBRUIKT BEVESTIGINGSELEMENT	PIN Type B6
LUCHTAANSLUITING	Ø 0,64 mm (23 gauge) lengte 12 - 35 mm
INT. DIAMETER MINIMUM LUCHTSLANG	1/4" GAS
MAXIMUMDRUK	10 mm
MAXIMUM LUCHTVERBRUIK	7.0 bar
GEWICHT	0,269 l/cyclus
LENGTE	0,87 kg
HOOGTE	199 mm
BREEDTE	46,3 mm
GELUID (NEN-EN 12549+A1:2008)	172 mm
GELUIDSVERMOGENNIVEAU	$L_{wa} = 78,9$ dB
GELUIDSDRUKNIVEAU	$L_{pA} = 72,5$ dB
TRILLINGEN (NEN-ISO 8662-11+A1:2001)	1.68 m/s ²
TRILLINGSNIVEAU	K=0,84 m/s ²
ONZEKERHEID	

LEGENDE

- | | |
|--------------------------------|--------------------------------------|
| a: Luchtaansluiting 1/4" GAS | e: Ontgrendelhendel van het magazijn |
| b: Aan/uithendel van de pinner | f: Magazijn |
| c: Veiligheidshendel | g: Een reeks pinnen |
| d: Holte waar de pin uitkomt | h: Klepje aan de voorkant |
| | i: Smering |

De luchttoevoer aansluiten

Voor een goed gebruik van het pneumatische gereedschap dient men zich altijd aan de in de tabel TECHNISCHE GEGEVENS aangegeven maximumdruk te houden, gemeten aan de inlaat van het gereedschap. Voed het pneumatische gereedschap met schone lucht en zonder condens (afbeelding 1). Een te hoge druk of de aanwezigheid van vocht in de toevoerlucht verkorten de levensduur van de mechanische onderdelen en kunnen het gereedschap beschadigen.

Voor een maximale levensduur wordt aanbevolen de toevoerdruk op de laagste druk in te stellen die nodig is om een goede penetratie van het bevestigingselement te garanderen.

GEBRUIK

Het magazijn vullen

Onderbreek altijd de luchttoevoer voordat u het magazijn vult. Deze voorzorgsmaatregel voorkomt dat het pneumatische gereedschap per ongeluk kan worden ingeschakeld.

Houd het pneumatische gereedschap bij deze handeling zodanig vast dat de tip niet op de bediener of andere personen gericht is.

- Kies het soort pin dat u aanbrengt afhankelijk van het soort werk dat moet worden verricht. Het is niet mogelijk om verschillende modellen pinnen tegelijkertijd te laden.
- Breng geen vervormde bevestigingselementen aan en gebruik alleen die nieten, die in de tabel TECHNISCHE GEGEVENS staan aangegeven.
- Positioneer het pneumatische nietpistool zodanig dat de bevestigingselementen bij het openen van het magazijn niet per ongeluk vallen.
- Om het magazijn te openen, drukt u op de hendel aan de achterkant (afbeelding 3). Het magazijn wordt met behulp van een veer automatisch geopend.
- Breng de bevestigingselementen op hun plaats aan (afbeelding 4).
- Druk tegen het magazijn totdat het helemaal gesloten is. De hendel klikt en wordt automatisch vergrendeld.
- Sluit de luchttoevoer weer aan.

Starten

Begin als volgt met het pneumatische nietpistool te werken:

- Laat het pneumatische nietpistool stevig in de buurt van het werkgebied steunen.
- Druk op de veiligheidshendel en houd hem ingedrukt. Haal vervolgens de trekker over (afbeelding 2). Het pneumatische nietpistool levert slechts een "slag" tegelijk.
- Laat de trekker bij elk aangebracht bevestigingselement ("slag") los en houd de veiligheidshendel te allen tijde ingedrukt.
- Het is niet mogelijk om de nieten opeenvolgend aan te brengen.
- Wanneer de veiligheidshendel wordt losgelaten stopt het pneumatische nietpistool en kan de trekker niet meer worden overgehaald.

Probleemoplossingen

Onderbreek altijd de luchttoevoer voordat u de handelingen ter controle van het probleem verricht, het gereedschap schoonmaakt of het magazijn leegt. Deze voorzorgsmaatregel voorkomt dat het pneumatische gereedschap per ongeluk kan worden ingeschakeld.

PROBLEEM	MOGELIJKE OORZAAK	OPLOSSINGEN
Het bevestigingselement blijft steken	Bevestigingselement verkeerd geladen.	Controleer als volgt of het goed geladen is: 1) Open het magazijn (afbeelding 3). 2) Draai de twee zeskantschroeven die zich aan de voorkant van de pinner bevinden los (afbeelding 2). 3) Verwijder het klepje volledig door het omlaag te schuiven. 4) Verwijder de vastgelopen pin. 5) Plaats het klepje terug en zet de twee zeskantschroeven vast. 6) Laad de pinnen en controleer of ze vrij kunnen schuiven. 7) Druk tegen het magazijn tot het volledig dichtzit. Schakel de luchttoevoer weer in en ga verder met de werkzaamheden.
	Het bevestigingselement heeft niet de juiste afmetingen.	Controleer of het bevestigingselement wel de juiste afmetingen heeft door deze te vergelijken met de afmetingen in de tabel TECHNISCHE GEGEVENS.
	Er blijven lijmfragmenten of houtstof in het magazijn of in de geleider achter.	Verwijder de lijmfragmenten of houtstof
Er komen geen bevestigingselementen uit het pistool	Lage druk in het toevoersysteem	- Controleer het persluchtsysteem - Verzeker u ervan dat het systeem de juiste uitlaatdruk heeft
Het bevestigingselement zit niet volledig in het werkstuk	Lage druk in het toevoersysteem	- Controleer het persluchtsysteem - Verzeker u ervan dat het systeem de juiste uitlaatdruk heeft
Andere soorten, niet beschreven storingen		- Neem contact op met het reparatiecentrum

Maak het pneumatische gereedschap regelmatig op basis van het gebruik schoon. Als er storingen worden gevonden die niet met behulp van de instructies kunnen worden verholpen, stuurt u het pneumatische gereedschap naar het reparatiecentrum.

SMEREN

Het pneumatische gereedschap moet op een filter-smeersysteem met microverneveling van de lijn worden aangesloten (aangeraden wordt art. Beta 1919F1/4). In dat geval is er een groter rendement en slijten de mechanische onderdelen minder snel. Mocht de lijn niet voorzien zijn van smering dan moet regelmatig olie ISO 32 via de luchttoevoeropening direct in het pneumatische gereedschap worden gedruppeld (afbeelding 5).

ONDERHOUD

Onderhoudswerkzaamheden en reparaties mogen enkel en alleen door vakmensen worden verricht. Wend u voor deze werkzaamheden via uw vertrouwde Beta dealer tot het reparatiecentrum van Beta Utensili S.P.A.

AFDANKEN

Het pneumatische gereedschap, de accessoires en verpakkingen moeten volgens de wetten van het land waarin u zich bevindt naar een centrum voor afvalverwerking worden gestuurd.

GARANTIE

Dit gereedschap is volgens de op dit moment in de Europese Unie geldende voorschriften getest en heeft 12 maanden garantie bij professioneel gebruik of 24 maanden bij niet professioneel gebruik.

Storingen veroorzaakt door materiaal- of fabrieksfouten worden naar ons goedgevoelen ofwel gerepareerd of de defecte onderdelen worden vervangen.

Eén of meerdere reparaties tijdens de garantieperiode wijzigt de verlooptdatum ervan niet.

Defecten veroorzaakt door slijtage, een verkeerd of oneigenlijk gebruik, of door vallen en/of stoten worden niet door de garantie gedekt. De garantie vervalt wanneer er wijzigingen worden aangebracht, wanneer er met het pneumatische gereedschap wordt geknoeid en wanneer het gedemonteerd naar de servicedienst wordt gestuurd.

Schade toegebracht aan personen en / of voorwerpen van welke aard en / of natuur, direct en / of indirect is uitdrukkelijk uitgesloten.

VERKLARING VAN OVEREENSTEMMING

We verklaren onder eigen verantwoordelijkheid dat het beschreven product voldoet aan alle bepalingen van de Machinerichtlijn 2006/42/EG en bijbehorende wijzigingen en ook aan de volgende normen:

- EN 792-13

Het technische dossier is verkrijgbaar bij:

BETA UTENSILI S.P.A.

Via A. Volta 18

20845 Sovico (MB)

ITALIË

GEBRAUCHSANLEITUNG FÜR DRUCKLUFTHEFTER HERGESTELLT VON :

BETA UTENSILI S.P.A.

Via A. Volta 18,
20845, Sovico (MB)
ITALIEN

Dokumentation Original in ITALIENISCHER SPRACHE verfasst.

ACHTUNG



WICHTIG! VOR GEBRAUCH DES DRUCKLUFTWERKZEUGS DIESE BEDIENUNGSANLEITUNGEN VOLLSTÄNDIG LESEN. DIE NICHTBEACHTUNG DER SICHERHEITSVORSCHRIFTEN UND DER BEDIENUNGSANLEITUNGEN KANN SCHWERE VERLETZUNGEN VERURSACHEN.

Die Sicherheitsanweisungen sorgfältig aufbewahren und dem Bedienerpersonal übergeben.

BESTIMMUNGSZWECK

- **Der Drucklufthefter ist für den folgenden Gebrauch bestimmt:**
 - Eintreiben von Heftklammern auf unsichtbare Befestigungen, Möbelfeinbearbeitung usw.
 - Für Befestigungselemente Typ Stecknadel
 - Das Druckluft-Klammergerät kann auch im Freien verwendet, und somit Wasser und Luft ausgesetzt werden
- **Nicht zulässig sind die folgenden Vorgänge:**
 - Unzulässig ist der Gebrauch in explosionsfähiger Arbeitsumgebung
 - Es ist verboten, den Betätigungshebel mit Klebeband oder Schellen zu blockieren
 - Unzulässig ist der Gebrauch für alle Anwendungen, die nicht aufgeführt sind

SICHERHEIT DES ARBEITSPLATZES

- Mit Vorsicht vorgehen auf Oberflächen, die durch den Gebrauch der Maschine glatt bzw. rutschig werden können, und aufpassen, nicht über die Druckluftleitung zu stolpern.

 Die Befestigungselemente können dünne bzw. schmale bearbeitete Werkstücke durchdringen oder an Ecken oder Kanten von bearbeiteten Werkstücken heraustreten somit ein Risiko für die Personen sein.

 Als Energiequelle bzw. Antriebsmittel für das Werkzeug auf keinen Fall Sauerstoff oder brennbare Gase benutzen.

 Das Druckluftwerkzeug nicht in explosionsfähiger Umgebung verwenden, da sich Funken entwickeln können, die Staub, Dämpfe oder Gase entflammen könnten.

 Den Kontakt mit unter Spannung stehenden Geräten vermeiden: das Druckluftwerkzeug ist nicht isoliert und der Kontakt mit unter Spannung stehenden Teilen kann einen elektrischen Schlag verursachen.

 Dafür sorgen, dass sich Kinder oder Besucher nicht dem Arbeitsplatz nähern können, wenn Sie mit dem Druckluftwerkzeug arbeiten. Der Aufenthalt anderer Personen lenkt bei der Arbeit ab, wodurch die Kontrolle über das Druckluftwerkzeug verloren gehen könnte.

SICHERHEIT DER DRUCKLUFTWERKZEUGE

 Das Druckluftwerkzeug niemals gegen sich selbst oder andere Personen richten.

 Das Druckluftwerkzeug am Arbeitsplatz nur mittels des Griffs bewegen und niemals mit betätigtem Auslöser.

 Das Druckluftwerkzeug niemals leer betätigen, um Gefahrensituationen durch frei herumfliegende Befestigungsmittel und eine übermäßige Beanspruchung des Werkzeugs zu vermeiden.

- Den Druckluftstrahl niemals auf sich selbst oder auf andere Personen richten. Die Druckluft kann schwere Verletzungen verursachen.
- Die Anschlüsse und Luftzuführleitungen stets überprüfen. Alle Aggregate, Kupplungen und Schläuche sind entsprechend den technischen Daten hinsichtlich Druck und Luftfluss zu installieren. Ein zu niedriger Druck beeinträchtigt den korrekten Betrieb des Druckluftwerkzeugs; ein zu hoher Druck führt zu Schäden und/oder Verletzungen.

- Die Schläuche nicht biegen oder drücken, keine Lösemittel oder scharfe Kanten verwenden. Schützen Sie die Leitungen vor Hitze, Öl und drehenden Teilen. Bei Beschädigungen eines Schlauchs ist dieser unverzüglich zu ersetzen. Eine fehlerhafte Zufuhrleitung kann zu unkontrollierbaren Bewegungen der Druckluftleitung führen. Von der Luft aufgewirbelte Späne oder Staub können die Augen verletzen. Sicherstellen, dass die Schellen für die Schläuche stets gut befestigt sind.

HINWEISE FÜR DIE SICHERHEIT DES PERSONALS

- Bei der Arbeit mit Druckluftwerkzeugen ist stets mit höchster Vorsicht und Konzentration vorzugehen. Auf keinen Fall mit dem Druckluftwerkzeug arbeiten, wenn Sie müde sind oder unter Drogen-, Alkohol oder Medikamenteneinfluss stehen.
- **Stets die folgenden persönlichen Sicherheitsausrüstungen tragen:**
 - Schutzbrille
 - Sicherheitsschuhe
 - Gehörschutz
 - Schutzhandschuhe gegen physikalische Einwirkungen
 - Vibrationsschutzhandschuhe, zu verwenden nach spezifischer Analyse der Tages-Schwingungsbelastung bezüglich Vibrationen für Hand-Arm
- Halten Sie den Körper im Gleichgewicht und suchen Sie einen sicheren Stand. Eine sichere Arbeitsposition und eine korrekte Körperhaltung erlauben eine bessere Kontrolle über das Druckluftwerkzeug im Falle von unerwarteten Situationen.
- Keine weite Kleidung, Armbänder, Armreife und Halsketten tragen. Haare, Kleidung und Handschuhe in Sicherheitsabstand zu sich drehenden Teilen halten. Weite Kleidung, Schmuck oder lange Haare können sich in den drehenden Teilen verfangen.
- Nicht direkt Abluft einatmen und vermeiden, dass sie in die Augen gerät. Die Abluft des Druckluftwerkzeugs enthält Wasser, Öl, Metallteilchen und Unreinheiten, die gefährlich sind.

KORREKTER GEBRAUCH DES DRUCKLUFTWERKZEUGS

- Während den Arbeiten das Werkzeug so halten, dass es keine Körper- oder Kopfverletzungen verursachen kann im Fall eines möglichen Rückschlags infolge einer Unterbrechung der Druckluftversorgung oder durch auf dem zu bearbeitenden Werkstück vorhandenen harten Flächen.
- Das Druckluftwerkzeug nicht überlasten. Das für die durchzuführende Arbeit geeignete Druckluftwerkzeug verwenden.
- Stets die Unversehrtheit des Gerätes überprüfen. Kein Druckluftwerkzeug verwenden, dessen Start/Stopp- und Sicherheitsschalter defekt ist. Ein Druckluftwerkzeug, das weder angehalten noch gestartet werden kann, ist gefährlich und muss repariert werden.
- Bei Nichtgebrauch der Druckluftwerkzeuge diese außer Reichweite von Kindern aufbewahren. Das Druckluftwerkzeug darf auf keinen Fall von Personen benutzt werden, die nicht die Bedienungsanleitung gelesen haben.
- Das Druckluftwerkzeug sorgfältig überprüfen und sicherstellen, dass die beweglichen Teile des Werkzeugs korrekt funktionieren, sie nicht klemmen und keine Teile Brüche oder Beschädigungen aufweisen, die den korrekten Betrieb beeinträchtigen könnten. Lassen Sie die beschädigten Teile vor Verwendung des Druckluftwerkzeugs reparieren.
- Lassen Sie das Druckluftwerkzeug ausschließlich von qualifiziertem Fachpersonal und nur mit Original-Ersatzteilen reparieren.
- Am Ende des Arbeitsvorgangs das Druckluftwerkzeug vom Versorgungsnetz trennen und stets das Lademagazin entleeren.

SICHERHEITSHINWEISE FÜR DAS DRUCKLUFTWERKZEUG

- Kontrollieren Sie, dass das Typenschild lesbar ist. Ist dem nicht so, besorgen Sie sich bitte ein neues Typenschild zum Austausch beim Hersteller.
- Während der Benutzung des Werkzeugs können durch unabsichtliche Brüche der einzelnen Zubehörteile Befestigungselemente mit hoher Geschwindigkeit herausgeschleudert werden.
- Bei Unterbrechung der Luftversorgung oder bei auf dem zu bearbeitenden Werkstück vorhandenen harten Flächen ist es wichtig, vorbereitet zu sein auf eventuelle Rückschläge des Werkzeugs, damit es keine Verletzungen am Körper oder am Kopf verursachen kann.
- Das Bediener- und Wartungspersonal muss körperlich für den Umgang mit Gewicht und Leistungsvermögen des Druckluftwerkzeugs in der Lage sein.

 Während dem Gebrauch auf die Position der Hände achten, um eventuelle Verletzungen an ihnen zu vermeiden.

- Bei Unterbrechung der Luftzufuhr oder einem reduzierten Betriebsdruck das Werkzeug ausschalten. Überprüfen Sie dann den Betriebsdruck und sobald dieser den optimalen Wert erreicht hat, das Werkzeug erneut einschalten.
- Während des Gebrauchs des Druckluftwerkzeugs ist es möglich, dass der Bediener ein unangenehmes Gefühl in Händen, Armen, Schultern oder im Nackenbereich verspürt. Eine bequeme Stellung oder ein häufiges Ändern der Körperhaltung helfen diese unangenehmen Ermüdungserscheinungen zu vermeiden.





 Während des Gebrauchs des Druckluftwerkzeugs entwickeln sich Geräusche, die für den Bediener schädigend sein können. Um die korrekte persönliche Schutzausrüstung (Gehörschutz) festzulegen, muss eine genaue Untersuchung des Geräuschpegels vorgenommen werden.

 Wenn eine spezifische Untersuchung ergibt, dass die Tages-Schwingungsbelastung während des Gebrauchs des Druckluftwerkzeugs den von den geltenden Vorschriften im Benutzerland festgelegten Höchstwert überschreitet, müssen spezifische Vibrationsschutzhandschuhe benutzt werden.



- Wenn Sie merken sollten, dass die Haut der Finger weiß wird oder Taubheitsgefühle und Schmerzen eintreten, ist die Arbeit mit dem Druckluftwerkzeug sofort einzustellen. Den Arbeitgeber informieren und sich an einen Arzt wenden.
- Halten Sie das Werkzeug sicher aber nicht zu fest in der Hand, da die erforderlichen Reaktionskräfte der Hand zu berücksichtigen sind.
- Das Druckluftwerkzeug niemals durch Ziehen des Schlauchs transportieren.

VORGESCHRIEBENE KÖRPERLICHE SCHUTZAUSRÜSTUNG WÄHREND DES GEBRAUCHS DES DRUCKLUFTWERKZEUGS

 Die Nichtbeachtung der folgenden Warnhinweise kann zu körperlichen Verletzungen und/oder Krankheiten führen.

	BEI DEM GEBRAUCH DES DRUCKLUFTWERKZEUGS STETS GEHÖRSCHUTZ TRAGEN
	BEI DER ARBEIT MIT DEM DRUCKLUFTWERKZEUG ODER WÄHREND DESSEN WARTUNG STETS EINE SCHUTZBRILLE TRAGEN
	BEI DEM GEBRAUCH DES DRUCKLUFTWERKZEUGS STETS SCHUTZHANDSCHUHE GEGEN PHYSIKALISCHE EINWIRKUNGEN VERWENDEN
	STETS SICHERHEITSSCHUHE VERWENDEN

 Die nachfolgende persönliche Schutzausrüstung ist zu verwenden, wenn die im Rahmen der Raumhygieneuntersuchungen/Risikoanalyse ermittelten Werte die von den geltenden Vorschriften vorgesehenen Grenzwerte überschreiten.

	VIBRATIONSSCHUTZHANDSCHUHE SIND WÄHREND DES GEBRAUCHS DES DRUCKLUFTWERKZEUGS ZU VERWENDEN, NACH SPEZIFISCHER ANALYSE DER TAGES-SCHWINGUNGSBELASTUNG FÜR HÄNDE UND ARME
	ATEMSCHUTZMASKE ZUM SCHUTZ VOR PHYSIKALISCHEN EINWIRKUNGEN IN FUNKTION DER BEI RAUM- UND INDUSTRIEHYGIENISCHEN UNTERSUCHUNG ERMITTELTEN WERTE VERWENDEN

TECHNISCHE DATEN

VERWENDETES BEFESTIGUNGSELEMENT	STECKNADEL Typ B6 Ø 0.64 mm (23 Gauge) Länge 12 - 35mm
LUFTANSCHLUSS	1/4" GAS
MIN. DURCHMESSER LUFTSCHLAUCH	10 mm
MAXIMALER DRUCK	7.0 bar
MAXIMALER LUFTVERBRAUCH	0,269 l/Zyklus
GEWICHT	0,87 kg
LÄNGE	199 mm
HÖHE	46,3 mm
BREITE	172 mm
GERÄUSCH (EN 12549+A1:2008)	
SCHALLLEISTUNGSPEGEL	$L_{WA} = 78,9 \text{ dB}$
SCHALLDRUCKPEGEL	$L_{pA} = 72,5 \text{ dB}$
SCHWINGUNGEN (ISO 8662-11+A1:2001)	
SCHWINGUNGSPEGEL	1.68 m/s ²
MESSUNSICHERHEIT	K=0,84 m/s ²

LEGENDE

- | | |
|------------------------------------|---------------------|
| a: Luftanschluss 1/4" GAS | f: Lademagazin |
| b: Betätigungshebel Druckluftheber | g: Serie Stecknadel |
| c: Sicherheitshebel | h: Frontklappe |
| d: Spitze Ausschub Stecknadel | i: Schmierung |
| e: Entriegelungshebel Lademagazin | |

Luftversorgungsanschluss

Für einen korrekten Gebrauch des Druckluftwerkzeugs stets den in der Tabelle TECHNISCHE DATEN angegebenen Höchstdruck beachten, der am Eintritt des Werkzeugs gemessen wird. Das Druckluftwerkzeug mit reiner und kondensatfreier Luft versorgen (Abbildung 1). Ein zu hoher Druck oder Feuchtigkeit in der Zufuhrluft reduziert die Lebensdauer der mechanischen Teile und kann zu Schäden am Werkzeug führen.

Um die Dauer des Werkzeugs zu optimieren, wird empfohlen, den Versorgungsdruck auf dem zum korrekten Eintreiben des Befestigungselements erforderlichen Mindestwert zu regulieren.

GEBRAUCH

Befüllen des Lademagazins

Vor dem Befüllen des Lademagazins stets die Luftzufuhr unterbrechen: Diese Vorsichtsmaßnahme verhindert den unabsichtlichen Start des Druckluftwerkzeugs.

Während diesem Vorgang das Druckluftwerkzeug so halten, dass die Spitze nicht gegen den Bediener oder andere Personen gerichtet ist.

- Je nach dem durchzuführenden Arbeitsvorgang den geeigneten Nadeltyp auswählen. Es ist nicht möglich, verschiedene Stecknadelmodelle gleichzeitig zu laden.
- Keine verbogenen Befestigungselemente einsetzen und nur die in der Tabelle TECHNISCHE DATEN angegebenen Klammern benutzen.
- Das Druckluft-Klammergerät so positionieren, dass bei Öffnen des Lademagazins die enthaltenen Befestigungselemente nicht unabsichtlich herausfallen können.
- Zum Öffnen des Lademagazins den hinteren Hebel (Abbildung 3) drücken, woraufhin das Lademagazin sich durch den Vorschub einer Feder automatisch öffnet.
- Die Befestigungselemente in ihre Aufnahme einlegen (Abbildung 4).
- Das Lademagazin bis zu seinem kompletten Verschließen zuschieben, der Hebel schnappt und blockiert sich automatisch.
- Die Luftzufuhr wieder aktivieren.

Start

Die Bearbeitung mit dem Druckluft-Klammergerät wie folgt beginnen:

- Das Druckluft-Klammergerät in der Nähe des Arbeitsbereichs anlegen.
- Den Sicherheitshebel drücken und gedrückt halten und dann den Abzug betätigen (Abbildung 2). Das Druckluft-Klammergerät löst jeweils nur einen "Schuss".
- Bei jedem eingetriebenen Befestigungselement ("Schuss") den Abzug loslassen und dabei den Sicherheitshebel immer gedrückt halten.
- Es ist nicht möglich, Schläge in Sequenz zu erzeugen.
- Sobald der Sicherheitshebel losgelassen wird, stoppt das Druckluft-Klammergerät und der Abzug kann nicht betätigt werden.

Problembehebung

Vor Durchführung der Arbeiten zur Fehlerbehebung oder Reinigung stets die Luftzufuhr unterbrechen und das Magazin leeren: Diese Vorsichtsmaßnahme verhindert den unabsichtlichen Start des Druckluftwerkzeugs.

FEHLER	MÖGLICHE URSACHE	BEHEBUNG
Das Befestigungselement verklemt	Befestigungselement ist nicht korrekt eingesetzt.	Das korrekte Einsetzen wie folgt überprüfen: 1) Das Lademagazin öffnen (Abbildung 3). 2) Die beiden Sechskantschrauben auf der Vorderseite des Heftergerätes lösen (Abbildung 2). 3) Die Klappe vollständig entfernen, indem Sie es nach unten laufen lassen. 4) Die eingeklappte Stecknadel entfernen. 5) Die Klappe wieder anbringen und die beiden Sechskantschrauben anziehen. 6) Die Nadel einsetzen und dabei prüfen, dass sie hindernisfrei laufen. 7) Das Lademagazin bis zu seinem kompletten Verschließen zuschieben. Luftzufuhr wieder aktivieren und mit den Arbeiten fortfahren.
	Falsche Größe der Befestigungselemente.	Die korrekten Abmessungen der Befestigungselemente prüfen, indem Sie sie mit der in der Tabelle TECHNISCHE DATEN angegebenen Größe vergleichen.
	Ansammlung von Klebersplittern oder Holzstaub im Lademagazin oder innerhalb des Führungsschuhs.	Die Klebersplitter oder den Holzstaub entfernen.
Kein Befestigungselement wird herausgeworfen	Druck in Versorgungsanlage zu niedrig.	- Druckluftversorgungsanlage überprüfen. - Anlage auf korrekten Ausgangsdruck prüfen.
Das Befestigungselement dringt nicht vollständig ein	Druck in Versorgungsanlage zu niedrig.	- Druckluftversorgungsanlage überprüfen. - Anlage auf korrekten Ausgangsdruck prüfen.
Andere Arten von nicht beschriebenen Fehlern		- Wenden Sie sich an das Reparaturzentrum.

In regelmäßigen Zeiträumen, je nach der Gebrauchshäufigkeit, ist das Druckluftwerkzeug zu reinigen. Bei Auftreten von Funktionsstörungen, die nicht durch die Anleitungen behoben werden können, senden Sie bitte das Druckluftwerkzeug an das Reparaturzentrum.

SCHMIERUNG

Das Druckluftwerkzeug muss unbedingt an eine modulare Filter- und Schmiereinheit (Mikronebelöler) angeschlossen werden (wir empfehlen den Art. Beta 1919F1/4). Diese Zubehörteile sorgen für höheres Leistungsvermögen bei geringerem Verschleiß der mechanischen Bauteile.

Ist kein Leistungsöl in der Linie vorhanden, muss in regelmäßigen Zeitabständen Öl vom Typ ISO 32 in das Druckluftwerkzeug über das Luftzuführungsloch gegeben werden (Abbildung 5).

WARTUNG

Die Wartungs- und Reparaturarbeiten dürfen nur von qualifiziertem Fachpersonal durchgeführt werden. Für diese Eingriffe können Sie sich an das Reparaturzentrum Beta Utensili S.P.A. über Ihren Beta Händler wenden.

ENTSORGUNG

Das Druckluftwerkzeug, die Zubehörteile und die Verpackung müssen entsprechend den im Benutzerland geltenden Gesetzen zu einer Entsorgungs- und Sammelstelle gebracht werden.

GARANTIE

Dieses Werkzeug wird entsprechend den in der Europäischen Gemeinschaft geltenden Bestimmungen hergestellt und geprüft und hat eine Garantie für einen Zeitraum von 12 Monaten für den beruflichen Gebrauch oder von 24 Monaten für den privaten Gebrauch.

Störungen, die auf Material- oder Fertigungsfehler zurückzuführen sind, werden unentgeltlich durch Reparatur oder Austausch der defekten Teile beseitigt bzw. wieder instandgesetzt.

Die Durchführung einer oder mehrerer Reparaturen unter Garantie hat keinerlei Auswirkungen auf die Garantiedauer des Werkzeugs.

Von der Garantie ausgeschlossen sind Fehler, die auf natürlichen Verschleiß, unsachgemäßen Gebrauch und Brüche infolge von Stößen und/oder Stürzen zurückzuführen sind. Die Garantie verfällt, wenn das Druckluftwerkzeug verändert oder dem Kundendienst in zerlegtem Zustand übergeben wird.

Ausdrücklich ausgeschlossen sind Personen- und/oder Sachschäden jeglicher Herkunft, direkter und/oder indirekter Art.

KONFORMITÄTSERKLÄRUNG c€

Wir erklären in alleiniger Verantwortung, dass das Produkt allen einschlägigen Bestimmungen der Maschinenrichtlinie 2006/42/EG und entsprechenden Änderungen sowie der folgenden Norm entspricht:

- EN 792-13

Die technische Dokumentation und Akte ist verfügbar bei:

BETA UTENSILI S.P.A.

Via A. Volta 18

20845 Sovico (MB)

ITALIEN

MANUAL DE USO E INSTRUCCIONES

ES

MANUAL DE USO E INSTRUCCIONES PARA GRAPADORA NEUMÁTICA FABRICADA POR :

BETA UTENSILI S.P.A.

Via A. Volta 18,
20845, Sovico (MB)
ITALIA

Documentación redactada originariamente en ITALIANO.

ATENCIÓN



IMPORTANTE: LEA COMPLETAMENTE ESTE MANUAL ANTES DE UTILIZAR LA HERRAMIENTA NEUMÁTICA. DE NO RESPETAR LAS NORMAS DE SEGURIDAD Y LAS INSTRUCCIONES OPERATIVAS, PUEDEN PRODUCIRSE ACCIDENTES GRAVES.





Guarde con cuidado las instrucciones de seguridad y entréguelas al personal usuario.

DESTINO DE USO



- **La grapadora neumática está destinada al siguiente uso:**
 - Incorporación de grapas en fijaciones invisibles, acabado muebles etc.
 - Para clavillos tipo alfiler
 - La grapadora neumática puede fijarte también en lugares abiertos expuestos al agua y el aire.
- **No están permitidas las siguientes operaciones:**
 - Está prohibido el uso en medios que contengan atmósferas potencialmente explosivas.
 - Está prohibido bloquear la palanca de accionamiento con cinta adhesiva o abrazaderas.
 - Está prohibido el uso en todas las aplicaciones diferentes de las indicadas.

SEGURIDAD DEL PUESTO DE TRABAJO

- Preste atención a las superficies que pueden ser resbaladizas debido al uso de la máquina y al peligro de tropezarse en la manguera del aire.

-  Los elementos de fijación pueden penetrar en piezas trabajadas finas o salir de ángulos o bordes de piezas trabajadas planteando por consiguiente riesgos para las personas.
-  No utilice en cuanto fuente de energía el oxígeno o gases combustibles.
-  No utilice la herramienta neumática en medios que contienen atmósferas potencialmente explosivas al poderse desarrollar chispas que pueden incendiar polvos, vapores o gases.
-  Evite el contacto con aparatos en tensión: la herramienta neumática no está aislada y el contacto con elementos en tensión puede producir un calambre.
-  Impida que niños o visitantes puedan acercarse al puesto de trabajo mientras se está trabajando con la herramienta neumática. La presencia de otras personas produce distracción que puede suponer la pérdida de control en la herramienta neumática.

SEGURIDAD DE LAS HERRAMIENTAS NEUMÁTICAS

-  No apunte nunca la herramienta neumática contra usted mismo o cualquier otra persona.
-  Mueva la herramienta neumática en el lugar de trabajo tan sólo utilizando el mango y nunca con el disparador accionado.
-  No accione nunca en vacío la herramienta neumática, para evitar riesgos ocasionados por elementos de fijación en vuelo libre y un esfuerzo excesivo de la herramienta.
- No apunte nunca el flujo de aire hacia usted mismo o hacia otras personas. El aire comprimido puede producir lesiones serias.
- Compruebe las uniones de conexión y las tuberías de alimentación. Todos los grupos, las juntas y los tubos flexibles han de instalarse según los datos técnicos relativos a la presión y al flujo de aire. Una presión demasiado baja perjudica el funcionamiento de la herramienta neumática, una presión alta puede producir daños y/o lesiones.
- Evite doblar o apretar las mangueras, evite utilizar disolventes y cantos cortantes. Proteja los tubos de calor, aceite y partes giratorias. Sustituya inmediatamente una manguera dañada. Una tubería de alimentación defectuosa puede producir

movimientos incontrolados del tubo del aire comprimido. Polvos o virutas levantados por el aire pueden producir lesiones a los ojos. Asegúrese que las abrazaderas para mangueras estén siempre bien fijadas.

INDICACIÓN PARA LA SEGURIDAD DEL PERSONAL

- Se recomienda la máxima atención, tratando de concentrarse siempre en lo que se hace. No utilizar la herramienta neumática en caso de cansancio o bajo el efecto de drogas, bebidas alcohólicas o medicinas.
- **Utilice siempre los siguientes dispositivos individuales de protección:**
 - Gafas de protección
 - Calzado de seguridad
 - Protectores auriculares
 - Guantes de protección para agentes físicos
 - Guantes anti-vibración, a utilizarse tras análisis específica del nivel de exposición diaria a las vibraciones para el sistema mano-brazo
- Póngase en una posición segura manteniendo el equilibrio en todo momento. Una posición de trabajo segura así como una postura del cuerpo adecuada permiten controlar mejor la herramienta neumática en caso de situaciones inesperadas.
- No lleve puesta ropa ancha. No lleve puestas pulseras y cadenas. Mantenga el cabello, la ropa y los guantes lejos de partes en movimiento. Ropa ancha, joyas o cabello largo pueden quedar atrapados en las partes en movimiento.
- No respire directamente el aire de escape, evitando que llegue a los ojos. El aire de escape de la herramienta neumática puede contener agua, aceite, partículas metálicas e impurezas, que pueden producir peligros.

UTILIZACIÓN ATENTA DE LA HERRAMIENTA NEUMÁTICA

- Durante las operaciones de trabajo mantenga la herramienta neumática de manera que no pueda producir daños a la cabeza o el cuerpo en caso de un posible rebote, tras la interrupción de la alimentación de aire o la presencia de áreas duras en la pieza por trabajar.
- No someta la herramienta neumática a sobrecarga. Trabaje utilizando la herramienta neumática exclusivamente para el caso previsto.
- Compruebe siempre la integridad de la máquina. No utilice ninguna herramienta neumática que tenga defectuoso el interruptor de arranque/parada y de seguridad. Una herramienta neumática que no puede detenerse o arrancarse es peligrosa y ha de repararse.
- Cuando las herramientas neumáticas no se utilizan, guárdelas fuera del alcance de los niños. No permita utilizar la herramienta a personas que no hayan leído estas instrucciones.
- Compruebe atentamente la herramienta neumática, asegurándose de que las partes móviles de la herramienta funcionen perfectamente, que no se atasquen y que no haya piezas rotas o dañadas hasta el punto de perjudicar su funcionamiento. Mande reparar las partes dañadas antes de utilizar la herramienta neumática.
- La reparación de la herramienta neumática ha de correr a cargo tan sólo y exclusivamente de personal especializado. Utilice piezas de repuesto originales.
- Al final del turno de trabajo desconecte la herramienta neumática de la red de alimentación; se recomienda vaciar el cargador.

INDICACIONES DE SEGURIDAD PARA LA HERRAMIENTA NEUMÁTICA

- Compruebe que la placa de identificación sea legible; de lo contrario, pida al fabricante una placa para la sustitución.
- Mientras utiliza la herramienta neumática, roturas accidentales de los accesorios pueden proyectar elementos de fijación a una velocidad elevada.
- En caso de interrupción de la alimentación del aire o la presencia de áreas duras dentro de la pieza por trabajar, es importante estar preparados a posibles rebotes de manera que no puedan producir lesiones a la cabeza o el cuerpo.
- El operario y el personal destinado al mantenimiento han de poder controlar físicamente el peso y la potencia de la herramienta neumática.



Preste atención a la posición de las manos durante el uso, evitando posibles peligros de lesiones a las manos.

- Detenga la herramienta de interrumpir la alimentación de aire o en caso de una presión de funcionamiento reducida. Compruebe la presión de funcionamiento y, cuando la misma es la óptima, vuelva a arrancar la herramienta.
- Durante la utilización de la herramienta neumática, el operario puede percibir sensaciones molestas en manos, brazos, hombros y en el área del cuello. Póngase en una posición cómoda: cambiar de postura puede ayudar a evitar molestias y cansancio.



Durante la utilización de la herramienta neumática en la pieza que se está trabajando se generan ruidos, a veces perjudiciales, para el personal expuesto. Una investigación fonométrica adecuada es necesaria para establecer la asignación correcta del dispositivo de protección individual específico para el oído (protector para el oído) a utilizar.



De resultar de una investigación específica que la exposición diaria a las vibraciones que se genera durante la utilización de la herramienta neumática sobrepasa el valor límite previsto por la normativa vigente en el país correspondiente, han de utilizarse guantes especiales anti-vibraciones.

- De darse cuenta que la piel de sus dedos se entorpece, o bien se pone blanca, presenta hormigueo o dolor, suspenda el trabajo con la herramienta neumática, informe al empleador y consulte a un médico.
- Mantenga la herramienta neumática sujetándola de una manera no excesivamente firme sino segura, considerando las fuerzas necesarias de reacción de la mano.
- No transporte nunca la herramienta sujetándola por la manguera.

DISPOSITIVOS DE PROTECCIÓN INDIVIDUAL PREVISTOS DURANTE LA UTILIZACIÓN DE LA HERRAMIENTA NEUMÁTICA

El incumplimiento de las siguientes advertencias puede ocasionar lesiones físicas y/o enfermedades.

	LLEVE SIEMPRE PUESTOS DISPOSITIVOS DE PROTECCIÓN AURICULAR CUANDO UTILIZA LA HERRAMIENTA NEUMÁTICA
	LLEVE SIEMPRE PUESTAS LAS GAFAS DE PROTECCIÓN CUANDO UTILIZA LA HERRAMIENTA NEUMÁTICA O CUANDO LLEVA A CABO ACTUACIONES DE MANTENIMIENTO
	UTILICE SIEMPRE GANTES DE PROTECCIÓN PARA AGENTES FÍSICOS DURANTE LA UTILIZACIÓN DE LA HERRAMIENTA NEUMÁTICA
	UTILICE SIEMPRE CALZADO DE SEGURIDAD

Otros dispositivos de protección individual a utilizar dependiendo de los valores detectados durante la investigación de higiene del medio/análisis de riesgos de sobrepasar los valores límite previstos por la normativa vigente.

	UTILICE GANTES ANTI-VIBRACIONES DURANTE LA UTILIZACIÓN DE LA HERRAMIENTA NEUMÁTICA TRAS INVESTIGACIÓN ESPECÍFICA SEGÚN EL NIVEL DE EXPOSICIÓN DIARIA A LAS VIBRACIONES DEL SISTEMA MANO-BRAZO
	UTILICE MÁSCARA DE PROTECCIÓN PARA AGENTES FÍSICOS DEPENDIENDO DE LOS VALORES DETECTADOS EN LA INVESTIGACIÓN DE HIGIENE MEDIOAMBIENTAL/INDUSTRIAL

DATOS TÉCNICOS

ELEMENTO DE FIJACIÓN UTILIZADO	CLAVILLO Tipo B6 Ø 0.64 mm (23 Gauge) longitud 12 - 35mm
UNIÓN AIRE	1/4" GAS
DIÁMETRO INT. MÍNIMO MANGUERA AIRE	10 mm
PRESIÓN MÁXIMA	7.0 bar
CONSUMO DE AIRE MÁXIMO	0,269 l/ciclo
PESO	0,87 kg
LONGITUD	199 mm
ALTURA	46.3 mm
ANCHO	172 mm
RUIDO (EN 12549+A1:2008)	
NIVEL DE POTENCIA SONORA	$L_{WA} = 78,9$ dB
NIVEL DE PRESIÓN SONORA	$L_{pA} = 72,5$ dB
VIBRACIONES (ISO 8662-11+A1:2001)	
NIVEL DE VIBRACIONES	$1,68$ m/s ²
INCERTIDUMBRE	$K=0,84$ m/s ²

LEYENDA

- | | |
|---------------------------------------|-----------------------------------|
| a: Unión de aire 1/4" GAS | e: Palanca de desbloqueo cargador |
| b: Palanca de accionamiento grapadora | f: Cargador |
| c: Palanca de seguridad | g: Serie clavillo |
| d: Punta de salida del clavillo | h: Puerta delantera |
| | i: Lubricación |

Conexión alimentación del aire

Para un uso correcto de la herramienta neumática respete siempre la presión máxima que se detalla en la tabla de DATOS TÉCNICOS, medida en la entrada de la herramienta. Alimente la herramienta neumática con aire limpio y sin agua de condensación (imagen 1). Una presión demasiado elevada o la presencia de humedad en el aire de alimentación reducen la duración de las piezas mecánicas y pueden producir daños a la herramienta.

Para maximizar la duración de la herramienta se recomienda regular la presión de alimentación al valor mínimo necesario para asegurar la penetración correcta del elemento de fijación.

UTILIZACIÓN

Llenado del cargador

Interrumpa siempre la alimentación del aire antes de llenar el cargador; esta medida de prevención impide la puesta en marcha accidental de la herramienta neumática.

Durante dicha operación, mantenga la herramienta neumática de manera que la punta no esté orientada hacia el operador u otras personas.

- Dependiendo del tipo de trabajo a llevar a cabo, escoja el tipo de clavillo a incorporar. No es posible cargar contemporáneamente modelos de clavillo diferentes.
- No incorpore elementos de fijación deformados y utilice tan sólo los especificados en la tabla DATOS TÉCNICOS.
- Coloque la grapadora neumática de manera que al abrir el cargador los elementos de fijación que contiene no caigan accidentalmente.
- Para abrir el cargador pulse la palanca trasera (imagen 3); el cargador se abre automáticamente empujado por un resorte.
- Incorpore los elementos de fijación a su alojamiento (imagen 4).
- Empuje el cargador hasta que se cierre completamente; la palanca salta y se bloquea automáticamente.
- Vuelva a activar la alimentación del aire.

Puesta en marcha

Comience a trabajar con la grapadora neumática de la siguiente manera:

- Apoye firmemente la grapadora cerca de la zona de trabajo.
- Pulse la palanca de seguridad, manteniéndola siempre pulsada y a continuación accione el disparador (imagen 2). La grapadora neumática suelta un sólo "golpe" a la vez.
- Tras incorporar cada elemento de fijación ("golpe") suelte el disparador, manteniendo la palanca de seguridad siempre pulsada.
- No es posible producir golpes en secuencia.
- Cuando suelta la palanca de seguridad, la grapadora neumática se detiene y no es posible accionar el disparador.

Solución de problemas

Interrumpa siempre la alimentación del aire antes de llevar a cabo operaciones de comprobación de avería o limpieza y vacíe el cargador: esta medida de prevención impide la puesta en marcha accidental de la herramienta neumática.

AVERÍA	POSIBLE CAUSA	REMEDIOS
Elemento de fijación atascado	Elemento de fijación no cargado correctamente.	<p>Compruebe la carga correcta de la siguiente manera:</p> <ol style="list-style-type: none"> 1) Abra el cargador (imagen 3). 2) Afloje los dos tornillos de cabeza hexagonal situados en la parte delantera de la grapadora (imagen 2). 3) Retire completamente la puerta deslizándola hacia abajo. 4) Retire el clavillo atascado. 5) Vuelva a colocar la puerta, bloqueando los dos tornillos de cabeza hexagonal. 6) Cargue el clavillo comprobando que pueda deslizarse libremente. 7) Empuje el cargador hasta que se cierre completamente. <p>Vuelva a activar la alimentación del aire y proceda con las operaciones de trabajo.</p>
	Elemento de fijación con un tamaño no adecuado.	Compruebe el tamaño correcto del elemento de fijación comparándolo con el que se detalla en la tabla de DATOS TÉCNICOS.
	Fragmentos de pegamento o polvo de madera depositados en el cargador o dentro de la guía.	- Retire los fragmentos de pegamento o polvo de madera.
No se expulsa ningún elemento de fijación	Instalación de alimentación con presión baja.	<ul style="list-style-type: none"> - Compruebe la instalación de aire comprimido. - Asegúrese de que la presión saliente sea correcta.
El elemento de fijación no ha penetrado completamente	Instalación de alimentación con presión baja.	<ul style="list-style-type: none"> - Compruebe la instalación de aire comprimido. - Asegúrese de que la presión saliente sea correcta.
Otros tipos de avería no indicados		- Acuda al centro de reparaciones.

Periódicamente, dependiendo del uso, limpie la herramienta neumática. De detectar posibles anomalías de funcionamiento que no se resuelven con las instrucciones, envíe la herramienta neumática al centro de reparaciones.

LUBRICACIÓN

Es indispensable conectar la herramienta neumática a un grupo filtro-lubricador de micro-niebla de línea (se recomienda art. Beta 1919F1/4). En dicho caso el rendimiento será elevado y el desgaste de las piezas mecánicas mínimo.

De no disponer la línea de lubricación, cabe introducir periódicamente en la herramienta neumática a través del orificio de alimentación del aire aceite ISO 32 (imagen 5).

MANTENIMIENTO

Las actuaciones de mantenimiento y reparación ha de llevarlas a cabo tan sólo y exclusivamente personal especializado. En caso de dichas actuaciones puede acudir al centro de reparaciones de Beta Utensili S.P.A. a través de su revendedor Beta de confianza.

ELIMINACIÓN

La herramienta neumática, los accesorios y los embalajes han de enviarse a un centro de recogida y eliminación de residuos, según la normativa vigente en el país en el que se encuentra.

GARANTÍA

Esta herramienta se ha fabricado y ensayado conforme a la normativa actualmente vigente en la Unión Europea y tiene una garantía por un periodo de 12 meses para uso profesional o 24 meses para uso no profesional.

Se repararán averías debidas a defectos de material o producción mediante reposición o sustitución de piezas defectuosas a nuestra discreción.

La efectucción de una o más actuaciones durante el periodo de garantía no modifica la fecha de caducidad de la misma.

No están sujetos a garantía defectos debidos al desgaste, al uso incorrecto o impropio y las rupturas ocasionadas por golpes y/o caídas. La garantía cesa cuando se aportan modificaciones, cuando la herramienta neumática se altera o se envía para reparación desmontada.

Quedan expresamente excluidos daños ocasionados a personas y/o objetos de cualquier tipo y/o naturaleza, directos y/o indirectos.

DECLARACIÓN DE CONFORMIDAD C E

Declaramos bajo nuestra plena responsabilidad que el producto descrito cumple con todo lo dispuesto por la Directiva Máquinas 2006/42/CE y modificaciones correspondientes, así como con las siguiente normativa:

- EN 792-13

El Informe Técnico está disponible en:

BETA UTENSILI S.P.A.

Via A. Volta 18

20845 Sovico (MB)

ITALIA

MANUAL DE USO E INSTRUÇÕES PARA PINADOR PNEUMÁTICO FABRICADO POR:

BETA UTENSILI S.P.A.

Via A. Volta 18,
20845, Sovico (MB)
ITÁLIA

Documentação redigida no original no idioma ITALIANO.

ATENÇÃO



IMPORTANTE: LER TOTALMENTE O PRESENTE MANUAL ANTES DE UTILIZAR A FERRAMENTA PNEUMÁTICA. SE AS NORMAS DE SEGURANÇA E AS INSTRUÇÕES OPERACIONAIS NÃO FOREM RESPEITADAS, PODEM OCORRER ACIDENTES GRAVES.

Guardar com cuidado as instruções de segurança e entregá-las ao pessoal utilizador.

FINALIDADE DE USO

- **O pinador pneumático tem por finalidade o uso abaixo:**
 - Colocação de pontos metálicos em fixações invisíveis, acabamentos de móveis etc.
 - Para elementos de fixação tipo pino
 - É possível utilizar a fixadora pneumática também em locais abertos expostos a água e ar
- **Não são permitidas as operações a seguir:**
 - E' proibido o uso em ambientes que contêm atmosferas potencialmente explosivas
 - E' proibido travar a alavanca de acionamento com fita adesiva ou abraçadeiras
 - E' proibido o uso para todas as aplicações diferentes daquelas indicadas

SEGURANÇA DA POSIÇÃO DE TRABALHO

- Prestar atenção nas superfícies que podem ser escorregadias por causa do uso da máquina e ao perigo de tropeçar na mangueira do ar.

 Os elementos de fixação podem penetrar peças processadas finas ou sair por cantos ou bordas de peças trabalhadas e, portanto, criar riscos para as pessoas.

 Não utilize como fonte de energia o oxigénio ou os gases combustíveis

 Não utilizar a ferramenta pneumática em ambientes que contêm atmosferas potencialmente explosivas, porque podem ser desenvolvidas faíscas capazes de incendiar poeiras, vapores ou gases.

 Evitar o contato com aparelhagens sob tensão: a ferramenta pneumática não é isolada e o contato com elementos sob tensão pode causar um choque elétrico.

 Impedir que crianças ou visitantes possam aproximar-se da posição de trabalho enquanto se está operando com a ferramenta pneumática. A presença de outras pessoas provoca distração que pode implicar na perda do controle da ferramenta pneumática.

SEGURANÇA DAS FERRAMENTAS PNEUMÁTICAS

 Nunca aponte a ferramenta pneumática contra si mesmo ou qualquer outra pessoa.

 Movimento a ferramenta pneumática no local de trabalho utilizando somente a pega e nunca com o gatilho acionado.

 Nunca acione a ferramenta pneumática em vazio, isso para evitar riscos causados por elementos de fixação em voo livre e uma solicitação excessiva da ferramenta.

- Não apontar nunca o fluxo de ar na própria direção ou na direção de outras pessoas. O ar comprimido pode causar feridas graves.
- Controlar conexões de ligação e tubagens de alimentação. Todos os conjuntos, as junções e as mangueiras devem ser instaladas de conformidade com os dados técnicos relativos a pressão e fluxo de ar. Uma pressão muito baixa prejudica o funcionamento da ferramenta pneumática, uma pressão alta pode causar danos e/ou ferimentos.
- Evitar dobrar ou apertar as mangueiras. Evitar o uso de solventes e arestas afiadas. Proteger os tubos do calor, óleo e partes rotativas. Substituir imediatamente uma mangueira danificada. Uma tubagem de alimentação defeituosa pode causar

movimentos descontrolados do tubo do ar comprimido. Poeiras ou limalhas erguidas pelo ar podem provocar ferimentos nos olhos. Verificar que as abraçadeiras para manguieiras estejam sempre bem fixadas.

INDICAÇÃO PARA A SEGURANÇA DO PESSOAL

- Recomenda-se a máxima atenção tomando o cuidado de concentrar-se sempre nas próprias ações. Não utilizar a ferramenta pneumática no caso de cansaço ou sob o efeito de drogas, bebidas alcoólicas ou remédios.
- **Utilizar sempre os equipamentos de proteção individual a seguir:**
 - Óculos de proteção
 - Calçados de segurança
 - Protetores auriculares
 - Luvas de proteção para agentes físicos
 - Luvas antivibração a utilizar em função de análise específica do nível de exposição diária às vibrações do sistema mão-braço
- Tomar o cuidado de colocar-se em posição segura mantendo o equilíbrio em todos os momentos. Uma posição de trabalho segura e uma postura apropriada do corpo permitem poder controlar melhor a ferramenta pneumática no caso de situações inesperadas
- Não usar roupas largas. Não usar pulseiras e correntes. Manter cabelo, roupas e luvas longe das partes em movimento. Roupas largas, joias ou cabelo comprido podem ficar presos nas partes em movimento.
- Não respirar diretamente o ar de escape, evitando que possa chegar nos olhos. O ar de escape da ferramenta pneumática pode conter água, óleo, partículas metálicas e impurezas, que podem provocar perigos.

UTILIZAÇÃO CUIDADOSA DA FERRAMENTA PNEUMÁTICA

- Durante as operações de trabalho segure a ferramenta pneumática de forma que não possa causar lesões na cabeça ou no corpo no caso de um possível contragolpe, devido à interrupção da alimentação do ar ou à presença de áreas duras na peça a trabalhar.
- Não submeter a ferramenta pneumática a sobrecarga. Efetuar os próprios trabalhos utilizando a ferramenta pneumática exclusivamente para o caso previsto.
- Verifique sempre a integridade da máquina. Não utilize nenhuma ferramenta pneumática cujo interruptor de acionamento/paragem e de segurança esteja defeituoso. Uma ferramenta pneumática que não pode mais ser parada ou acionada é perigosa e deve ser reparada.
- Interromper sempre a alimentação do ar antes de efetuar operações de regulação na ferramenta, antes de substituir acessórios ou se a mesma não for utilizada. Esta medida preventiva impede o acionamento acidental da ferramenta pneumática.
- Quando as ferramentas pneumáticas não são utilizadas, guardá-las fora do raio de acesso das crianças. Não permitir o uso da ferramenta pneumática a pessoas que não leram as presentes instruções.
- A ferramenta pneumática deve ser reparada apenas e exclusivamente por pessoal especializado. Utilizar peças sobressalentes originais.
- No fim do turno de trabalho, desligue a ferramenta pneumática da rede de alimentação e recomenda-se esvaziar o carregador.

INDICAÇÕES DE SEGURANÇA PARA A FERRAMENTA PNEUMÁTICA

- Controlar se a etiqueta de identificação está legível; se não for legível providenciar com o fabricante a etiqueta para a substituição.
- Durante a utilização da ferramenta pneumática, possíveis quebras acidentais dos acessórios individualmente podem projetar elementos de fixação em velocidade elevada.
- No caso de interrupção da alimentação do ar ou à presença de áreas duras no interior da peça a trabalhar, é importante estar preparados para possíveis contragolpes de forma que não possam causar lesões na cabeça ou no corpo.
- O operador e o pessoal encarregado da manutenção devem ser capazes de controlar fisicamente o peso e a potência da ferramenta pneumática.



Preste atenção na posição das mãos durante a utilização, evitando possível perigo de lesões nas mãos.

- Desligar a ferramenta no caso de interrupção da alimentação do ar ou de uma pressão reduzida de exercício. Controlar a pressão de trabalho e, com a pressão de trabalho excelente, acionar de novo.
- Durante a utilização da ferramenta pneumática é possível que o operador sinta sensações incômodas nas mãos, braços, ombros e na área do pescoço. Manter uma posição confortável, mudando a postura pode ajudar a evitar incômodos e cansaço.



Durante a utilização da ferramenta pneumática na peça a utilizar são gerados ruídos, às vezes até nocivos, para o pessoal exposto. É necessária uma investigação fonométrica apropriada para estabelecer a atribuição exata do equipamento específico de proteção individual do ouvido (protetor auricular) a utilizar.







Se da investigação específica efetuada consta que a exposição diária às vibrações geradas durante a utilização da ferramenta pneumática ultrapassa o valor limite de ação prevista pela norma vigente no respectivo país, devem ser utilizadas luvas específicas antivibração.



- Se porventura for percebido que a pele dos dedos fica entorpecida, ou branca, apresenta formigamento ou dor, interromper o trabalho com a ferramenta pneumática, informar o empregador e consultar um médico.
- Segurar a ferramenta pneumática com uma presa não excessivamente forte mas segura, considerando as forças de reação necessárias da mão.
- Não transportar nunca a ferramenta pneumática segurando-a pela mangueira.

EQUIPAMENTOS DE PROTEÇÃO INDIVIDUAL PREVISTOS DURANTE A UTILIZAÇÃO DA FERRAMENTA PNEUMÁTICA

 A falta de observação dos seguintes avisos pode causar ferimentos físicos e/ou patologias.

	USAR SEMPRE EQUIPAMENTOS DE PROTEÇÃO AURICULARES QUANDO FOR USADA A FERRAMENTA PNEUMÁTICA
	USAR SEMPRE OS ÓCULOS DE PROTEÇÃO QUANDO USAR A FERRAMENTA PNEUMÁTICA OU QUANDO EFETUAR A ATIVIDADE DE MANUTENÇÃO
	UTILIZAR SEMPRE LUVAS DE PROTEÇÃO PARA AGENTES FÍSICOS DURANTE A UTILIZAÇÃO DA FERRAMENTA PNEUMÁTICA
	UTILIZAR SEMPRE CALÇADOS DE SEGURANÇA

 Outros equipamentos de proteção individual a utilizar em função dos valores encontrados na investigação de higiene ambiental/análise de riscos no caso em que os valores ultrapassem os limites previstos pelas normas vigentes.

	UTILIZAR LUVAS ANTIVIBRAÇÃO DURANTE A UTILIZAÇÃO DA FERRAMENTA PNEUMÁTICA EM VIRTUDE DE INVESTIGAÇÃO ESPECÍFICA EM FUNÇÃO DO NÍVEL DE EXPOSIÇÃO DIÁRIA ÀS VIBRAÇÕES DO SISTEMA MÃO-BRÇO
	UTILIZAR MÁSCARA DE PROTEÇÃO CONTRA AGENTES FÍSICOS EM FUNÇÃO DOS VALORES INDICADOS NA INVESTIGAÇÃO DE HIGIENE AMBIENTAL/ INDUSTRIAL

CARACTERÍSTICAS TÉCNICAS

ELEMENTO DE FIXAÇÃO UTILIZADO	PINO Tipo B6 Ø 0,64 mm (23 Gauge) comprimento 12 - 35mm
ENTRADA DE AR	1/4" GAS
DIÂMETRO INT. MÍNIMO TUBO DE AR	10 mm
PRESSÃO MÁXIMA	7.0 bar
CONSUMO MÁXIMO DE AR	0,269 l/ciclo
PESO	0,87 kg
COMPRIMENTO	199 mm
ALTURA	46.3 mm
LARGURA	172 mm
RUIDO (EN 12549+A1:2008)	
NÍVEL DE POTÊNCIA SONORA	$L_{WA} = 78,9$ dB
NÍVEL DE PRESSÃO SONORA	$L_{pA} = 72,5$ dB
VIBRAÇÕES (ISO 8662-11+A1:2001)	
NÍVEL DE VIBRAÇÕES	1.68 m/s ²
INCERTEZA	$K=0,84$ m/s ²

LEGENDA

- | | |
|---------------------------------------|---------------------------------------|
| a: Engate ar 1/4" GÁS | e: Alavanca de desbloqueio carregador |
| b: Alavanca de acionamento do pinador | f: Carregador |
| c: Alavanca de segurança | g: Série pino |
| d: Pontaleta de saída pino | h: Tampa dianteira |
| | i: Lubrificação |

Ligação alimentação do ar

Para uma utilização correta da ferramenta pneumática respeite sempre a pressão máxima indicada na tabela DADOS TÉCNICOS, medida na entrada da ferramenta. Alimentar a ferramenta pneumática com ar limpo e sem condensado (figura 1). Uma pressão muito elevada ou a presença de umidade no ar de alimentação reduzem a duração das partes mecânicas e podem causar danos na ferramenta.

Para aumentar ao máximo a duração da ferramenta recomenda-se regular a pressão de alimentação no valor mínimo necessário para garantir a penetração correta do elemento de fixação.

UTILIZAÇÃO

Enchimento do carregador

Interrompa sempre a alimentação do ar antes de efetuar o enchimento do carregador: esta medida preventiva impede o acionamento acidental da ferramenta pneumática.

Durante esta operação, mantenha a ferramenta pneumática de forma que a ponta não fique direcionada para o operador ou outras pessoas.

- De acordo com o tipo de trabalho a efetuar, escolha o tipo de pino a colocar. Não é possível carregar simultaneamente modelos de pinos diferentes.
- Não coloque elementos de fixação deformados e utilize somente aqueles especificados na tabela DADOS TÉCNICOS.
- Posicione a agrafadora pneumática de forma que na abertura do carregador os elementos de fixação contidos não caiam acidentalmente.
- Para abrir o carregador carregue a alavanca traseira (figura 3), o carregador abre-se automaticamente empurrado por uma mola.
- Introduza os elementos de fixação dentro do seu alojamento (figura 4).
- Empurre o carregador até o seu fecho total, a alavanca dispara e bloqueia-se automaticamente.
- Acione novamente a alimentação do ar.

Acionamento

Comece o trabalho com a agrafadora pneumática conforme abaixo:

- Apoie firmemente a agrafadora pneumática na proximidade da área de trabalho.
- Carregue a alavanca de segurança, mantendo-a sempre carregada e em seguida acione o gatilho (figura 2). A agrafadora pneumática emite apenas um "disparo" por vez.
- A cada elemento de fixação introduzido ("disparo") solte o gatilho, mantendo a alavanca de segurança sempre carregada.
- Não é possível gerar disparos em sequência.
- No momento em que a alavanca de segurança é solta a agrafadora pneumática para e não é possível acionar o gatilho.

Solução dos problemas

Interrompa sempre a alimentação do ar antes de efetuar as operações de verificação de avarias ou de limpeza e esvazie o carregador: esta medida preventiva impede o acionamento acidental da ferramenta pneumática.

AVARIA	CAUSA POSSÍVEL	SOLUÇÕES
Aprisionamento do elemento de fixação	Elemento de fixação carregado de forma não correta.	<p>Controle o carregamento correto como a seguir:</p> <ol style="list-style-type: none"> 1) Abra o carregador (figura 3). 2) Solte os dois parafusos com cabeça hexagonal situados na parte dianteira do pinador (figura 2). 3) Remova totalmente a tampa fazendo-a correr para baixo. 4) Remova o pino preso. 5) Reposicione a tampa, bloqueando os dois parafusos de cabeça hexagonal. 6) Carregue os pinos verificando que corram livremente. 7) Empurre o carregador até fechar totalmente. Ligue de novo a alimentação do ar e continue o trabalho.
	Elemento de fixação com dimensões não apropriadas	Verifique as dimensões corretas do elemento e compare-as com aquelas indicadas na tabela de DADOS TÉCNICOS
	Fragmentos de colas ou pó de madeira estão depositados no carregador ou no interior da guia.	Remova os fragmentos de colas ou pó de madeira
Nenhum elemento de fixação é expulso	Instalação de alimentação com pressão baixa.	<ul style="list-style-type: none"> - Verifique a instalação de ar comprimido. - Verifique a pressão correta na saída.
O elemento de fixação não penetrou totalmente	Instalação de alimentação com pressão baixa.	<ul style="list-style-type: none"> - Verifique a instalação de ar comprimido. - Verifique a pressão correta na saída.
Outros tipos de avarias não indicados		- Entre em contato com o Centro de Reparações.

De acordo com a utilização, efetuar periodicamente as operações de limpeza da ferramenta pneumática. Se porventura forem encontradas anomalias de funcionamento que não podem ser resolvidas mediante as instruções, envie a ferramenta pneumática ao centro de reparações.

LUBRIFICAÇÃO

É indispensável conectar a ferramenta pneumática num conjunto filtro-lubrificador de linha com micro-pulverização (recomenda-se art. Beta 1919F1/4). Nesse caso haverá um rendimento elevado com um consumo reduzido das partes mecânicas.

Se a linha não tiver lubrificação, é necessário introduzir periodicamente na ferramenta pneumática, através do furo de alimentação do ar, óleo ISO 32 (figura 5).

MANUTENÇÃO

As operações de manutenção e de reparação devem ser efetuadas somente e exclusivamente por pessoal especializado. Para essas operações pode-se entrar em contato com o centro de reparações da Beta Utensili S.P.A, através do próprio revendedor Beta de confiança.

ELIMINAÇÃO

A ferramenta pneumática, os acessórios e as embalagens devem ser enviadas a um ponto de coleta de eliminação de lixos, segundo as leis vigentes do país onde se está.

GARANTIA

Esta ferramenta é fabricada e testada segundo as normas vigentes atualmente na Comunidade Europeia e é coberta por garantia durante um prazo de 12 meses para uso profissional ou 24 meses para uso não profissional.

São reparadas avarias devido a defeitos de material ou de fabrico mediante restauração ou substituição das peças defeituosas a nosso critério.

A realização de uma ou mais intervenções no prazo da garantia não altera a data de seu vencimento.

Não estão sujeitos a garantia os defeitos devido ao desgaste, ao uso errado ou impróprio e as quebras causadas por batidas e/ou caídas. A garantia decai quando são efetuadas alterações, quando a ferramenta pneumática é adulterada ou quando é enviada desmontada para a assistência.

São expressamente excluídos danos causados a pessoas e/ou coisas de qualquer género e/ou natureza, diretos e/ou indiretos.

DECLARAÇÃO DE CONFORMIDADE C E

Declaramos sob a nossa plena responsabilidade que o produto descrito é conforme com todas as disposições pertinentes da Diretiva de Máquinas 2006/42/CE e relativas alterações, assim como a seguinte norma:

- EN 792-13

O caderno técnico está disponível junto a:

BETA UTENSILI S.P.A.

Via A. Volta 18

20845 Sovico (MB)

ITÁLIA

BRUKSANVISNING FÖR TRYCKLUFTSDRIVEN STIFTPISTOL TILLVERKAD AV:

BETA UTENSILI S.P.A.

Via A. Volta 18,
20845, Sovico (MB)
ITALIEN

Dokumentationen är ursprungligen upprättad på ITALIENSKA.

VARNING!



OBS! LÄS IGENOM HELA BRUKSANVISNINGEN INNAN DU ANVÄNDER TRYCKLUFTSVERKTYGET. FÖRSUMMELSE AV SÄKERHETSFORESKRIFTERNA OCH ANVÄNDNINGSSINSTRUKTIONERNA KAN LEDA TILL ALLVARLIGA SKADOR.





Var noga med att spara säkerhetsföreskrifterna och överlämna dem till den eller de som ska använda tryckluftsverktyget.

AVSEDD ANVÄNDNING



- Den tryckluftsdrevena stiftpistolen är avsedd för följande användning:
 - Införing av metallstift för dold infästning, möbelytskikt o.s.v.
 - För fästelement av typ stift.
 - Den tryckluftsdrevena häftpistolen kan även användas utomhus där den utsätts för väder och vind.
- Följande moment är förbjudna:
 - Det är förbjudet att använda verktyget i potentiellt explosiva miljöer
 - Det är förbjudet att spärra startspaken med tejp eller klämmor
 - Det är förbjudet att använda verktyget för andra ändamål än de avsedda.

SÄKERHET VAD GÄLLER ARBETSPLATSEN

- Var uppmärksam på ytor som kan bli hala på grund av användningen av maskinen och se till att du inte snubblar på tryckluftsslangen.

-  Fästelementen kan tränga igenom tunna bearbetade arbetsstycken eller sticka ut från bearbetade hörn eller kanter och därmed leda till personrisker.
-  Använd inte syre eller brännbara gaser som energikälla.
-  Använd inte tryckluftsverktyget i potentiellt explosiva miljöer eftersom det kan bildas gnistor som kan antända damm, ångor eller gas.
-  Undvik kontakt med spänningssatt utrustning eftersom tryckluftsverktyget inte är isolerat. Kontakt med spänningssatta delar kan orsaka elstötar.
-  Se till att inga barn eller obehöriga kan komma i närheten av arbetsområdet när tryckluftsverktyget används. Andra personers närvaro gör att du blir distraherad och kan förlora kontrollen över tryckluftsverktyget.

SÄKERHET VAD GÄLLER TRYCKLUFTSVERKTYG

-  Rikta aldrig tryckluftsverktyget mot dig eller någon annan person.
-  Flytta tryckluftsverktyget på arbetsplatsen enbart med hjälp av handtaget och aldrig med avtryckaren aktiverad.
-  Aktivera aldrig tryckluftsverktyget ut i tomma luften för att undvika risker som orsakas av att fästelement avfyras okontrollerat och för att förebygga en överdriven påfrestning på verktyget.
- Rikta aldrig tryckluftfflödet vare sig mot dig själv eller någon annan person. Tryckluften kan orsaka allvarliga skador.
- Kontrollera anslutningskopplingarna och matningsslängarna. Alla enheter, kopplingar och slangar ska installeras i överensstämmelse med tekniska data för tryckluftsföde och -tryck. Ett alltför lågt tryck försämrar tryckluftsverktygets funktion medan ett alltför högt tryck kan orsaka person- och/eller materialskador.
- Undvik veck eller klämning av slangarna, användning av lösningsmedel samt vassa kanter. Skydda slangarna mot värme, olja och roterande delar. Byt omedelbart ut en skadad slang. En skadad matningsslang kan orsaka okontrollerade rörelser av

tryckluftsslangen. Damm eller spån som slungas iväg på grund av tryckluften kan orsaka ögonskador. Försäkra dig alltid om att slangklämmorna är ordentligt fastsatta.

ANVISNING FÖR PERSONALENS SÄKERHET

- Iaktta maximal uppmärksamhet och koncentrera dig på ditt eget arbete. Använd inte tryckluftsverktyget om du är trött eller påverkad av narkotika, alkohol eller läkemedel.
- **Använd alltid följande personliga skyddsutrustning:**
 - Skyddsglasögon
 - Skyddsskor
 - Hörselskydd
 - Skyddshandskar mot fysikaliska agenser
 - Vibrationsdämpande handskar som ska användas efter den specifika analysen av den dagliga exponeringsnivån för vibrationer som överförs till handen/armen
- Se till att du har en säker arbetsställning och bibehåller jämvikten i alla lägen. En säker arbetsställning och en lämplig kroppsposition gör att du kan kontrollera tryckluftsverktyget bättre vid oväntade situationer.
- Bär inte löst sittande kläder. Bär inte armband och halskedjor. Håll hår, kläder och handskar på behörigt avstånd från rörliga delar.
- Lösna kläder, smycken eller långt hår kan fastna i de rörliga delarna.
- Andas inte in utloppsluften direkt, undvik att få den i ögonen. Utloppsluften från tryckluftsverktyget kan innehålla vatten, olja, metallpartiklar och smuts, som kan ge upphov till faror.

KORREKT ANVÄNDNING AV TRYCKLUFTSVERKTYGET

- Under arbetsmomenten ska tryckluftsverktyget hållas på ett sådant sätt att det inte kan orsaka skador på huvudet eller kroppen vid en ev. rekyll p.g.a. att tryckluftstillförseln bryts eller att det finns hårda områden på arbetsstycket.
- Utsätt inte tryckluftsverktyget för överbelastning. Utför ditt arbete och använd endast tryckluftsverktyget när detta uttryckligen anges.
- Kontrollera alltid att verktyget är helt. Använd aldrig ett tryckluftsverktyg med skadad start-/stoppknapp och säkerhetsspak. Ett tryckluftsverktyg som inte längre går att stoppa eller starta är farligt och måste repareras.
- Förvara tryckluftsverktygen utom räckhåll för barn när de inte används. Låt inte personer använda tryckluftsverktyget om de inte har läst denna bruksanvisning.
- Gör en noggrann kontroll av tryckluftsverktyget, försäkra dig om att verktygets rörliga delar fungerar perfekt, att de inte fastnar och att det inte finns trasiga eller skadade delar som kan äventyra dess funktion. Låt reparera de skadade delarna innan tryckluftsverktyget används.
- Låt endast specialiserad personal reparera tryckluftsverktyget. Begär att originalreservdelar används.
- Efter arbetspasset ska tryckluftsverktyget kopplas från tryckluftsnätet. Det rekommenderas att tömma laddaren.

SÄKERHETSFORESKRIFTER FÖR TRYCKLUFTSVERKTYGET

- Kontrollera att typskylten går att läsa, byt annars ut den genom att beställa en ny från tillverkaren.
- Vid användningen av tryckluftsverktyget kan ev. oavsiktliga brott på de enskilda tillbehören leda till att fästelement slungas ut med hög hastighet.
- Om tryckluftstillförseln bryts eller om det finns hårda områden inuti arbetsstycket är det viktigt att vara beredd på ev. rekyler så att de inte kan orsaka skador på huvudet eller kroppen.
- Operatören och underhållspersonalen måste fysiskt klara av att hantera tryckluftsverktygets vikt och effekt.



Var uppmärksam på händernas placering under användningen för att undvika ev. fara för skador på händerna.

- Stäng av verktyget om tryckluftstillförseln avbryts eller driftrycket sänks. Kontrollera driftrycket och starta om när driftrycket är optimalt.
- När operatören använder tryckluftsverktyget kan hon eller han känna av besvär från händer, armar, axlar och nacke. Att inta en bekväm arbetsposition och byta kroppsställning kan hjälpa till att förhindra besvär och trötthet.



När tryckluftsverktyget används på arbetsstycket alstras buller som ibland kan vara skadligt för den exponerade personalen. En lämplig bullermätning är nödvändig för att exakt kunna fastställa vilken personlig skyddsutrustning för hörseln (hörselskydd) som ska användas.



Om resultatet av en specifik undersökning visar att den dagliga exponeringen för vibrationerna som alstras under tryckluftsverktygets användning överstiger gränsvärdet enligt gällande nationella bestämmelser ska särskilda vibrationsdämpande handskar användas.





- Om du märker att fingrarna domnar eller blir vita, får smärtor eller stickningar i dem ska du avbryta arbetet med tryckluftsverktyget, informera arbetsgivaren och kontakta läkare.
- Håll tryckluftsverktyget med ett lagom hårt men ändå säkert grepp med hänsyn till den nödvändiga reaktionskraften i handen.
- Flytta inte tryckluftsverktyget genom att dra i dess slang.

BRUKSANVISNING



SV

PERSONLIG SKYDDSUTRUSTNING SOM FÖRESKRIVS UNDER TRYCKLUFTSVERKTYGETS ANVÄNDNING

! Försummelse av följande säkerhetsföreskrifter kan orsaka fysiska skador och/eller sjukdomar.

	ANVÄND ALLTID HÖRSELKYDD VID ANVÄNDNING AV TRYCKLUFTSVERKTYGET
	ANVÄND ALLTID SKYDDSGLASÖGON VID ANVÄNDNING AV TRYCKLUFTSVERKTYGET ELLER NÄR UNDERHÅLL UTFÖRS
	ANVÄND ALLTID SKYDDSHANDSKAR MOT FYSIKALISKA AGENSER VID ANVÄNDNING AV TRYCKLUFTSVERKTYGET
	ANVÄNDS ALLTID SKYDDSSKOR

! Ytterligare personlig skyddsutrustning som ska användas beroende på värdena som uppmätts i hälso- och miljöundersökningen/riskanalysen i det fall värdena överstiger de som föreskrivs i gällande nationella bestämmelser.

	ANVÄND VIBRATIONSDÄMPANDE HANDSKAR VID ANVÄNDNINGEN AV TRYCKLUFTSVERKTYGET BEROENDE PÅ RESULTATET AV DEN SPECIFIKA UNDERSÖKNINGEN AV DEN DAGLIGA EXPONERINGSNIVÅN FÖR VIBRATIONER SOM ÖVERFÖRS TILL HÄNDER OCH ARMAR
	ANVÄND SKYDDSMASK MOT FYSIKALISKA AGENSER BEROENDE PÅ VÄRDENA SOM UPPMÄTTS I MILJÖ- OCH ARBETSHYGIENUNDERSÖKNINGEN

TEKNISKA DATA

ANVÄNT FÄSTELEMENT	STIFT Typ B6
TRYCKLUFTSKOPPLING	Ø 0,64 mm (23 Gauge) längd 12–35 mm
TRYCKLUFTSSLANGENS MIN. INNERDIAMETER	1/4" GAS
MAX. TRYCK	10 mm
MAX. TRYCKLUFTSFÖRBRUKNING	7.0 bar
VIKT	0,269 l/cykel
LÅNGD	0,87 kg
HÖJD	199 mm
BREDD	46.3 mm
BULLER (EN 12549+A1:2008)	172 mm
LJUDEFFEKTIVÅ	LwA = 78,9 dB
LJUDTRYCKSNIVÅ	LpA = 72,5 dB
VIBRATIONER (ISO 8662-11+A1:2001)	
VIBRATIONSNIVÅ	1,68 m/s ²
OSÄKERHET	K=0,84 m/s ²

TECKENFÖRKLARING

- | | |
|--------------------------------|-------------------------------|
| a: Tryckluftskoppling 1/4" GAS | e: Frigöringsspak för laddare |
| b: Startspak för stiftpistol | f: Laddare |
| c: Säkerhetsspak | g: Stiftserie |
| d: Utmatningsspets för stift | h: Främre lucka |
| | i: Smörjning |

Tryckluftsanslutning

lakta alltid max. trycket, som anges i tabellen TEKNISKA DATA och har uppmätts vid verktygets inlopp, för en korrekt användning av tryckluftsverktyget. Tillför ren tryckluft utan kondens till tryckluftsverktyget (fig. 1). Ett alltför högt tryck eller förekomst av fukt i tryckluftstillförseln minskar de mekaniska delarnas livslängd och kan orsaka skador på verktyget.

För att maximera verktygets livslängd rekommenderas det att ställa in matningstrycket på min. nödvändigt värde för att säkerställa korrekt inträngning av fästelementet.

ANVÄNDNING

Laddning av laddaren

Stäng alltid av tryckluftstillförseln innan laddaren laddas. Denna säkerhetsåtgärd hindrar att tryckluftsverktyget startar av misstag. Håll tryckluftsverktyget på ett sådant sätt under detta moment att spetsen inte är riktad mot operatören eller andra personer.

- Välj typen av stift som ska föras in beroende på typen av arbete som ska utföras. Det går inte att ladda olika stiftmodeller samtidigt.
- För inte in deformerade fästelement och använd endast de som anges i tabellen TEKNISKA DATA.
- Placera den tryckluftsdrivna häftpistolen så att fästelementen inuti inte ramlar ut av misstag när laddaren öppnas.
- Tryck på den bakre spaken för att öppna laddaren (fig. 3). Laddaren öppnas automatiskt påskjuten av en fjäder.
- För in fästelementen i sitt säte (fig. 4).
- Skjut på laddaren tills den stängs helt, spaken snäpper fast och den spärras automatiskt.
- Slå åter till tryckluftstillförseln.

Start

Börja bearbetningen med den tryckluftsdrivna häftpistolen på följande sätt:

- Håll den tryckluftsdrivna häftpistolen stadigt mot arbetsområdet.
- Tryck på säkerhetsspaken, fortsätt att hålla den intryckt och aktivera därefter avtryckaren (fig. 2). Den tryckluftsdrivna häftpistolen avfyrar ett enda skott i taget.
- Släpp avtryckaren efter varje införd fästelement (skott) och fortsätt att hålla säkerhetsspaken intryckt.
- Det går inte att avfyras en sekvens av skott.
- När du släpper säkerhetsspaken stannar den tryckluftsdrivna häftpistolen och det går inte att aktivera avtryckaren.

Problemlösning

Stäng alltid av tryckluftstillförseln före felsökning, rengöring eller tömning av laddaren. Denna säkerhetsåtgärd hindrar att tryckluftsverktyget startar av misstag.

FEL	ORSAK	ÅTGÄRDER
Fästelement har fastnat.	Fästelement har laddats felaktigt.	Kontrollera att laddningen har utförts korrekt på följande sätt: 1) Öppna laddaren (fig. 3). 2) Lossa de två insexskruvarna som är placerade fram på stiftpistolen (fig. 2). 3) Ta bort luckan helt genom att skjuta den nedåt. 4) Ta bort stiftet som har fastnat. 5) Sätt tillbaka luckan och dra åt de två insexskruvarna. 6) Ladda stift och kontrollera att de kan glida obehindrat. 7) Skjut på laddaren tills den är helt stängd. Slå åter till tryckluftstillförseln och fortsätt med arbetsmomenten.
	Fästelement med olämpliga mått.	Kontrollera att fästelementet har korrekta mått. Jämför måtten med de som anges i tabellen TEKNISKA DATA.
	Limrester eller trästoft har ansamlats i laddaren eller inuti skenan.	Avlägsna limrester eller trästoft.
Inget fästelement avfyras.	Tryckluftssystem med lågt tryck.	- Kontrollera tryckluftssystemet. - Kontrollera att utloppstrycket är korrekt.
Fästelementet har inte trängt in helt.	Tryckluftssystem med lågt tryck.	- Kontrollera tryckluftssystemet. - Kontrollera att utloppstrycket är korrekt.
Andra typer av fel som inte anges.		- Kontakta en serviceverkstad.

Rengör tryckluftsverktyget regelbundet i förhållande till användningen. Lämna in tryckluftsverktyget hos en serviceverkstad om det uppstår fel som inte kan åtgärdas med hjälp av instruktionerna.

SMÖRJNING

Tryckluftsverkytget måste anslutas till en FL-enhet med dimsörjning (art.nr Beta 1919F1/4 rekommenderas). På så sätt erhålls en hög prestanda och ett minskat slitage på de mekaniska delarna.

Om ledningen saknar smörjning är det nödvändigt att med jämna mellanrum fylla på olja ISO 32 direkt i tryckluftsverkytget via hålet för tryckluftstillförseln (fig. 5).

UNDERHÅLL

Underhålls- och reparationsingrepp ska endast utföras av specialiserad personal. Kontakta reparationsavdelningen vid Beta Utensili S.P.A. via din lokala Beta-återförsäljare för dessa ingrepp.

KASSERING

Tryckluftsverkytget, tillbehören och emballagen ska lämnas till en återvinningscentral enligt gällande bestämmelser i användarlandet.

GARANTI

Detta verkytget är tillverkat och testat enligt gällande EU-standarder. Det har 1 års garanti för yrkesmässigt bruk och 2 års garanti för hobbybruk.

Garantin omfattar reparationer orsakade av material- eller fabrikationsfel genom att de bristfälliga delarna antingen repareras eller byts ut enligt vår bedömning.

Ett eller flera ingrepp gjorda under garantitiden förlänger inte garantitiden.

Fel orsakade av slitage, felaktigt eller olämpligt bruk och skador orsakade av stötar och/eller fall omfattas inte av garantin. Garantin bortfaller om ändringar görs, vid mixtring med tryckluftsverkytget eller om tryckluftsverkytget demonteras innan det skickas till service.

Garantin omfattar inte person- och/eller materialsador, oavsett art eller karaktär, direkta och/eller indirekta.

FÖRSÄKRAN OM ÖVERENSSTÄMMELSE C E

Vi försäkrar under eget ansvar att den beskrivna produkten överensstämmer med samtliga bestämmelser i maskindirektiv 2006/42/EG jämte ändringar, samt med följande standard:

- EN 792-13

Den tekniska dokumentationen finns hos:

BETA UTENSILI S.P.A.

Via A. Volta 18

20845 Sovico (MB)

ITALIEN

PAINEILMAKÄYTTÖISEN VIIMEISTELYNAULAIMEN KÄYTTÖOHJEET, VALMISTAJA:

BETA UTENSILI S.P.A.

Via A. Volta 18,
20845, Sovico (MB)
ITALIA

Alkuperäiset ohjeet on laadittu ITALIAXSI.



HUOMIO



KÄYTTÖOHJEET TULEE LUKEA KOKONAAN ENNEN PAINEILMATYÖKALUN KÄYTTÖÄ. TURVALLISUUSMÄÄRÄYSTEN JA KÄYTTÖOHJEIDEN NOUDATTAMATTA JÄTTÄMISESTÄ SAATTAA OLLA SEURAUKSENA VAKAVIA ONNETTOMUUKSIA.

Säilytä turvallisuusohjeet huolellisesti ja toimita ne käyttöhenkilökunnalle.

KÄYTTÖTARKOITUS

- **Paineilmakäyttöinen viimeistelynaulain on tarkoitettu seuraavaan käyttöön:**
 - Metallikiinnittimien kiinnitys näkymättömästi, huonekalujen viimeistely jne.
 - Kiinnittimille: uppokantanaulat
 - Paineilmakäyttöistä kiinnitystyökälua voidaan käyttää myös ulkotiloissa, joissa se altistuu vedelle ja ilmalle.
- **Seuraavat käyttötavat ovat kiellettyjä:**
 - Käyttö on kiellettyä räjähdysvaarallisissa tiloissa
 - Käynnistyskytkimen lukitseminen teipillä tai vastaavalla on kiellettyä
 - Käyttö on kiellettyä muihin kuin ilmoitettuihin tarkoituksiin

TYÖSKENTELYPAIKAN TURVALLISUUS

- Varo pintoja, jotka saattavat muuttua liukkaiksi koneen käytön seurauksena. Varo, ettet kompastu ilmaletkuihin.



Kiinnittimet voivat työntyä ohuiden työstökappaleiden läpi tai tulla ulos niiden kulmista tai reunoista ja aiheuttaa vaaratilanteita henkilöille.



Älä käytä energialähteenä happea tai palavia kaasuja.



Älä käytä paineilmatyökälua räjähdysvaarallisissa tiloissa, sillä mahdollisesti muodostuvat kipinät saattavat sytyttää paikalla olevat pölyt, höyryt tai kaasut.



Vältä kosketusta jännitteisiin osiin. Paineilmatyökälua ei ole eristetty, joten kosketus jännitteisiin osiin saattaa aiheuttaa sähköiskun.



Estä asiattomien henkilöiden ja erityisesti lasten pääsy työskentelypaikalle paineilmatyökäluun käytön aikana. Muut henkilöt häiritsevät keskittymistä ja seurauksena saattaa olla paineilmatyökäluun hallinnan menetys.

PAINEILMATYÖKALUN TURVALLISUUS



Älä koskaan suuntaa paineilmatyökälua itseäsi tai muita kohti.



Siirrä paineilmatyökälua työpaikalla ainoastaan kahvasta, älä koskaan liipaisin painettuna.



Älä koskaan käynnistä paineilmatyökälua turhaan, etteivät esteettömästi sinkoavat kiinnittimet tai työkalun liiallinen kuormitus aiheuta vaaratilanteita.

- Älä koskaan suuntaa ilmvirtaa itseäsi tai muita kohti. Paineilma saattaa aiheuttaa vakavia onnettomuuksia.
- Tarkista liitokset ja tuloletkut. Kaikki yksiköt, liittimet ja letkut tulee asentaa ilmanpainetta ja -virtausta koskevien teknisten tietojen mukaan. Liian alhainen paine heikentää paineilmatyökäluun toimintaa, liian korkea paine saattaa aiheuttaa vaurioita ja/tai onnettomuuksia.
- Älä taita tai purista letkuja. Älä käytä luottimia. Vältä teräviä kulmia. Suojaa letkut kuumuudelta, öljyltä ja pyöriviltä osilta. Vaihda vaurioitunut letku välittömästi. Viallinen tuloletku saattaa aiheuttaa paineilmaletkun hallitsemattomia liikkeitä.

Paineilman kohottama pöly tai puru saattaa aiheuttaa silmävammoja. Varmista, että letkunkiristimet on aina kiinnitetty huolellisesti.

HENKILÖTURVALLISUUTTA KOSKEVAT OHJEET

- Ole aina erittäin varovainen ja keskity työhösi. Älä käytä paineilmatyökäluä väsyneenä tai huumeiden, alkoholin tai lääkkeiden vaikutuksen alaisena.

- Käytä aina seuraavia henkilönsuojaimia:

- Suojalasit
- Turvajalkineet
- Kuulosuojaimet
- Fysikaalisilta tekijöiltä suojaavat käsiineet
- Tärinää vaimentavat käsiineet, jos erityisessä tutkimuksessa on havaittu määrätty päivittäiselle käsi-käsivarsitärinälle altistumisen taso

- Asetu tukevaan asentoon, jossa kykenet jatkuvasti säilyttämään tasapainosi. Kun työskentelyasentosi on tukeva ja ryhtisi hyvä, kykenet hallitsemaan paineilmatyökäluä paremmin odottamattomissa tilanteissa.

- Älä käytä löysiä vaatteita. Älä käytä ranne- tai kaulakoruja. Pidä hiuksesi, vaatteesi ja käsiinesi etäällä liikkuvista osista. Löysät vaatteet, korut tai pitkät hiukset saattavat tarttua liikkuviin osiin.

- Älä hengitä poistoilmaa suoraan ja varmista, ettei sitä pääse silmiin. Paineilmatyökäluun poistoilma saattaa sisältää vettä, öljyä, metallihiukkasia ja epäpuhtauksia, jotka saattavat aiheuttaa vaaratilanteita.

PAINELMATYÖKÄLUN HUOLELLINEN KÄYTTÖ

- Pidä paineilmatyökäluä työstöjen aikana, niin ettei se voi aiheuttaa pään tai kehon loukkaantumista mahdollisen rekyylin seurauksena, jos ilmantulo katkeaa tai työstökappaleessa on kovia kohtia.

- Älä ylikuormita paineilmatyökäluä. Käytä työskentelyssä ainoastaan siihen erityisesti tarkoitettua paineilmatyökäluä.

- Tarkista aina, että kone on ehjä. Älä käytä paineilmatyökäluä, jos sen käynnistys/pysäytyskytkin tai turvavipu on viallinen. Ellei paineilmatyökäluä voida pysäyttää tai käynnistää, se on vaarallinen ja tulee korjata.

- Kun paineilmatyökälu ei ole käytössä, säilytä se lasten ulottumattomissa. Älä anna kenenkään käyttää paineilmatyökäluä ennen näiden ohjeiden lukemista.

- Tarkista paineilmatyökälu huolellisesti. Varmista, että työkalun liikkuvat osat toimivat täydellisesti, etteivät ne juutu ja ettei laitteessa ole rikkoutuneita tai vaurioituneita osia, jotka heikentävät sen toimintaa. Korjauta vaurioituneet osat ennen paineilmatyökäluun käyttöä.

- Pyydä ainoastaan ammattihenkilöä korjaamaan paineilmatyökälu. Pyydä käyttämään alkuperäisiä varaosia.

- Kun työ on suoritettu, katkaise paineilmatyökäluun ilmantulo ja tyhjennä lipas.

PAINELMATYÖKÄLUÄ KOSKEVAT TURVALLISUUSOHJEET

- Tarkista, että tunnistuskilpi on luettavissa. Pyydä tarvittaessa varakilpi valmistajalta.

- Jos jokin yksittäisistä varusteista rikkoutuu paineilmatyökäluun käytön aikana, kiinnittämiä saattaa sinkoutua korkealla nopeudella.

- Valmistaudu mahdolliseen rekyyliin, jos ilmantulo katkeaa tai työstökappaleessa on kovia kohtia, ettei seurauksena ole pään tai kehon loukkaantuminen.

- Käyttäjän ja huoltohenkilökunnan tulee kyetä hallitsemaan paineilmatyökäluun paino ja teho fyysisesti.



Kiinnitä huomiota käsien asentoon käytön aikana, jotta vältät niiden loukkaantumisen.

- Jos paineilman tulo katkeaa tai käyttöpaine alenee, pysäytä työkalu. Tarkista käyttöpaine. Jos se on optimaalinen, käynnistä uudelleen.

- Paineilmatyökäluun käytön aikana käyttäjällä saattaa olla epämiellyttäviä tuntemuksia käsissä, käsivarsissa, olkapäissä ja kaulan alueella. Asetu mukavaan asentoon. Asennon vaihto saattaa auttaa välttämään epämiellyttäviä tuntemuksia ja väsymystä.



Työstettäessä kappaletta paineilmatyökäluulla syntyy melua, joka saattaa olla haitallista altistuneille henkilöille. Kuulon suojaukseen käytettävän henkilönsuojaimen (kuulosuojain) tarve tulee määrittää sopivan desibelimittauksen jälkeen.



Jos erityisessä mittauksessa todetaan, että päivittäinen altistuminen paineilmatyökäluun käytössä syntyvälle tärinälle ylittää käyttömaassa voimassa olevissa standardeissa määrätyn toiminnan raja-arvon, käyttöön tulee ottaa tärinää vaimentavat käsiineet.

- Jos havaitset sormissa tunnottomuutta, valkoisuutta, pistelyä tai kipua, keskeytä paineilmatyökäluun käyttö, ilmoita asiasta työnantajalle ja hakeudu lääkäriin.

- Pidä paineilmatyökäluusta kiinni tukevasti, mutta älä liian voimakkaasti - ota huomioon käden reaktivoimat.

- Älä koskaan kuljeta paineilmatyökäluä letkusta.

PAINEILMATYÖKALUN KÄYTÖN AIKANA TARVITTAVAT HENKILÖNSUOJAIMET

⚠ Seuraavien varoitusten noudattamatta jättämisestä saattaa olla seurauksena loukkaantuminen ja/tai sairauksia.

	KÄYTÄ AINA KUULOSUOJAIMIA PAINEILMATYÖKALUN KÄYTÖN AIKANA
	KÄYTÄ AINA SUOJALASEJA PAINEILMATYÖKALUN KÄYTÖN TAI HUOLLON AIKANA
	KÄYTÄ AINA FYSIKAALISILTA TEKIJÖILTÄ SUOJAAVIA KÄSINEITÄ PAINEILMATYÖKALUN KÄYTÖN AIKANA
	KÄYTÄ AINA TURVAJALKINEITA

⚠ Muut henkilönsuojaimet, joiden käyttöä vaaditaan ympäristöhygieenisessä tutkimuksessa/riskianalyyisissä todettujen arvojen mukaan, jos ne ylittävät voimassa olevissa standardeissa määrätty raja-arvot.

	KÄYTÄ TÄRINÄÄ VAIMENTAVIA KÄSINEITÄ PAINEILMATYÖKALUN KÄYTÖN AIKANA, JOS ERITYISESSÄ TUTKIMUKSESSA ON HAVAITTU MÄÄRÄTTY PÄIVITTÄISELLE KÄSI-KÄSIVARSITÄRINÄLLE ALTISTUMISEN TASO
	KÄYTÄ YMPÄRISTÖ-/TEOLLISUUSHYGIEENISESSÄ TUTKIMUKSESSA TODETTUJEN ARVOJEN MUKAINEN FYSIKAALISILTA TEKIJÖILTÄ SUOJAAVA NAAMARI

TEKNISET TIEDOT

KÄYTETTY KIINNITIN	UPPOKANTANAULA tyyppi B6 Ø 0,64 mm (23 Ga) pituus 12–35 mm 1/4" GAS
ILMALIITIN	10 mm
ILMALETKUN MINIMISÄHÄLKÄISIJÄ	7.0 bar
MAKSIMIPAINE	0,269 l/sykli
MAKSIMI-ILMANKULUTUS	0,87 kg
PAINO	199 mm
PITUUS	46.3 mm
KORKEUS	172 mm
LEVEYS	
MELU (EN 12549+A1:2008)	LwA = 78,9 dB
ÄÄNITEHOTASO	LpA = 72,5 dB
ÄÄNENPAINEN TASO	
TÄRINÄ (ISO 8662-11+A1:2001)	
TÄRINÄTASO	1.68 m/s ²
EPÄVARMUUSTEKIJÄ	K=0,84 m/s ²

SELITYKSET

- a: Ilmaliitin 1/4" GAS
- b: Viimeistelynaulaimen käynnistyskytkin
- c: Turvavipu
- d: Uppokantanaulan laukaisukärki
- e: Lippaan irrotusvipu
- f: Lipas
- g: uppokantanaulasarja
- h: etuluukku
- i: voitelu

Ilman tuloliitäntä

Jotta paineilmatyökalun käyttö on asianmukaista, noudata aina työkalun tuloliittimestä mitattua maksimipainetta, joka ilmoitetaan TEKNISET TIEDOT -taulukossa. Syötä paineilmatyökaluun puhdasta ja lauheteetonta ilmaa (kuva 1). Liian korkea paine tai kosteus tuloilmassa vähentävät mekaanisten osien kestoja ja saattavat vaurioittaa työkalua.

Jotta työkalu kestää mahdollisimman pitkään, säädä syöttöpaine tarvittavaan minimiarvoon, joka takaa kiinnittimen asianmukaisen tunkeutumisen.

KÄYTTÖ

Lippaan täyttö

Katkaise ilmantulo aina ennen lippaan täyttöä estääksesi paineilmatyökalun tahattoman käynnistymisen.

Pidä toimenpiteen aikana paineilmatyökalua, niin ettei sen kärki suuntaudu käyttäjää tai muita henkilöitä kohti.

- Valitse uppokantanaulan malli suoritettavan työn mukaan. Eri mallisia uppokantanauvoja ei voida asettaa yhtä aikaa.
- Älä aseta vääntyneitä kiinnittimiä. Käytä ainoastaan TEKNISET TIEDOT -taulukossa ilmoitettuja kiinnittimiä.
- Aseta paineilmakäyttöinen kiinnitystyökalu, niin etteivät lippaassa olevat kiinnittimet putoa tahattomasti, kun lipas avataan.
- Avaa lipas painamalla takana olevaa vipua (kuva 3). Jousi avaa lippaan automaattisesti.
- Aseta kiinnittimet paikoilleen lippaan sisälle (kuva 4).
- Työnnä lipasta, kunnes se sulkeutuu kokonaan. Vipu laukeaa ja se lukkiutuu automaattisesti.
- Käynnistä ilmantulo uudelleen.

Käynnistys

Aloita työstö paineilmakäyttöisellä kiinnitystyökalulla seuraavasti:

- Aseta paineilmakäyttöinen kiinnitystyökalu tukevasti työalueen lähelle.
- Pidä turvavipua painettuna ja paina liipaisinta (kuva 2). Paineilmakäyttöinen kiinnitystyökalu laukaisee yhden kiinnittimen kerrallaan.
- Vapauta liipaisin jokaisen asetetun kiinnittimen (laukaisun) jälkeen, mutta pidä turvavipu aina painettuna.
- Peräkkäiset laukaisut eivät ole mahdollisia.
- Kun vapautat turvavivun, paineilmakäyttöinen kiinnitystyökalu pysähtyy eikä liipaisinta voida painaa.

Vianetsintä

Katkaise ilmantulo aina ennen vikojen tarkistusta, puhdistustoimenpiteitä ja lippaan tyhjentämistä estääksesi paineilmatyökalun tahattoman käynnistymisen.

VIKA	MAHDOLLINEN SYY	KORJAUS
Kiinnittimen juuttuminen	Kiinnitin on asetettu väärin lippaaseen.	Tarkista oikea asetus seuraavasti: 1) Avaa lipas (kuva 3). 2) Löysää kaksi viimeistelynaulaimen etuosassa olevaa kuusiokantaruuvia (kuva 2). 3) Poista luukku kokonaan alaspäin liu'uttamalla. 4) Poista juuttunut uppokantanaula. 5) Aseta luukku takaisin ja kiristä kaksi kuusiokantaruuvia. 6) Aseta uppokantanaulat lippaaseen ja varmista, että ne liikkuvat esteettömästi. 7) Työnnä lipasta, kunnes se sulkeutuu kokonaan. Käynnistä ilmantulo uudelleen ja jatka työskentelyä.
	Kiinnitin on vääränkokoinen.	Tarkista kiinnittimen oikeat mitat TEKNISET TIEDOT -taulukosta.
	Lippaaseen tai ohjaimen sisälle on kerääntynyt liimajäämiä tai puupölyä.	Poista liimajäämät tai puupöly.
Kiinnittä ei laukaista.	Paineilmajärjestelmän paine on alhainen.	- Tarkista paineilmajärjestelmä. - Tarkista oikea käyttöpaine.
Kiinnitin ei ole tunkeutunut täydellisesti.	Paineilmajärjestelmän paine on alhainen.	- Tarkista paineilmajärjestelmä. - Tarkista oikea käyttöpaine.
Muut viat, joita ei ole ilmoitettu		- Ota yhteyttä huoltokeskukseen.

Puhdista paineilmatyökalu säännöllisesti käyttöiheydestä riippuen. Jos havaitset toimintahäiriöitä, joita ei voida korjata ohjeiden avulla, toimita paineilmatyökalu huoltokeskukseen.

VOITELU

Paineilmatyökalu tulee liittää järjestelmän suodatin-mikrosumuvoitelulaiteyksikköön (suositeltu tuote Beta 1919F1/4). Tämä kasvattaa tuottoa ja vähentää mekaanisten osien kulumista. Ellei järjestelmässä ole voiteluyksikköä, syötä suoraan paineilmatyökaluun säännöllisesti ISO 32 -öljyä ilmantuloaukosta (kuva 5).

HUOLTO

Ainoastaan ammattihenkilö saa suorittaa huollot ja korjaukset. Ota tarvittaessa yhteyttä Beta Utensili S.P.A.:n huoltokeskukseen Beta-jälleenmyyjän kautta.

HÄVITYS

Paineilmatyökalu, varusteet ja pakkausmateriaalit tulee toimittaa jätehuoltokeskukseen käyttömaassa voimassa olevien lakien mukaisesti.

TAKUU

Työkalu on valmistettu ja testattu Euroopan unionissa voimassa olevien määräysten mukaisesti. Sillä on 12 kuukauden takuu ammattikäytössä tai 24 kuukauden takuu ei-ammattikäytössä.

Takuu kattaa materiaali- ja valmistusviat. Vialliset osat korjataan tai vaihdetaan harkintamme mukaisesti.

Yksi tai useampi takuukorjaus ei muuta sen päättymispäivää.

Takuu ei kata kulumisesta tai virheellisestä tai sopimattomasta käytöstä johtuvia vikoja eikä iskuista ja/tai putoamisista johtuvia rikkoutumisia. Takuu raukeaa, jos paineilmatyökaluun tehdään muutoksia, sitä korjailtaan tai jos se toimitetaan huoltoon purettuna.

Takuun ulkopuolelle suljetaan nimenomaisesti kaikenlaiset ja/tai -luonteiset, suorat ja/tai epäsuorat henkilöihin ja/tai esineisiin kohdistuneet vahingot.

VAATIMUSTENMUKAISUUSVAKUUTUS

Vakuutamme omalla vastuullamme, että kuvailtu tuote vastaa kaikkia konedirektiivin 2006/42/EY ja sen muutosten aihekohtaisia määräyksiä sekä seuraavaa standardia:

- EN 792-13

Teknistä asiakirjaa säilyttää:

BETA UTENSILI S.P.A.

Via A. Volta 18

20845 Sovico (MB)

ITALIA

BRUGSMANUAL VEDRØRENDE PNEUMATISK STIFTPISTOL PRODUCERET AF:

BETA UTENSILI S.P.A.

Via A. Volta 18,
20845, Sovico (MB)
ITALIEN

Original dokumentation udarbejdet på ITALIENSK.

 ADVARSEL

DET ER VIGTIGT AT GENNEMLÆSE DENNE MANUAL INDEN BRUG AF TRYKLUFVÆRKTØJET. DER ER RISIKO FOR ALVORLIGE KVÆSTELSER I TILFÆLDE AF MANGLENDE OVERHOLDELSE AF SIKKERHEDSFORSKRIFTERNE OG ANVISNINGERNE VEDRØRENDE BRUG.





Opbevar sikkerhedsforskrifterne omhyggeligt og udlever dem til brugerne.

ANVENDELSESOMRÅDE



- Den pneumatiske stiftpistol er beregnet til følgende former for brug:
 - Indsættelse af metalstifter på ikke-synlige fastgørelseselementer, møbefinish osv.
 - Fastgørelseselementer: stifter.
- Den pneumatiske hæftepistol kan også benyttes udendørs, hvor den er udsat for vejr og vind.
- Følgende indgreb er ikke tilladt:
 - Det er forbudt at benytte værktøjet i omgivelser med eksplosionsfare
 - Det er forbudt at låse startgrebet med tape eller klemmer
 - Alle andre former for brug end de her beskrevne er forbudt

SIKKERHED PÅ ARBEJDSSTEDET

- Vær opmærksom på overflader, som kan blive glatte som følge af brug af værktøjet, samt faren for at falde i trykluftsledningen.

-  Fastgørelseselementerne kan trænge gennem tynde arbejdsemner eller stikke frem fra hjørner eller kanter på færdige arbejdsemner og dermed udgøre en risiko for personerne.
-  Brug ikke oxygen eller brændstof som energikilde.
-  Benyt ikke trykluftsværktøjet i omgivelser med eksplosionsfare, idet der kan dannes gnister, som kan antænde støv, dampe eller gasser.
-  Undgå kontakt med spændingsførende apparater, idet trykluftsværktøjet ikke er isoleret. Kontakt med de spændingsførende elementer kan være årsag til elektrisk stød.
-  Sørg for, at børn og uvedkommende ikke kan komme i nærheden af arbejdsstedet, mens trykluftsværktøjet er i brug. Tilstedeværelsen af andre personer distraherer og kan medføre, at herredømmet over trykluftsværktøjet mistes.

SIKKERHED VEDRØRENDE TRYKLUFVÆRKTØJ

-  Ret aldrig trykluftsværktøjet mod dig selv eller mod andre personer.
-  På arbejdsstedet må trykluftsværktøjet kun flyttes med håndtaget, og aldrig mens du trykker på aftrækkeren.
-  Start aldrig værktøjet, mens det peger ud i luften, for at undgå risikoen i form af udslyngning af fastgørelseselementer og for stor belastning af værktøjet.
- Ret aldrig luftstrømmen mod dig selv eller mod andre personer. Tryklufften kan forvolde alvorlige kvæstelser.
- Kontrollér forbindelseskoblingerne og forsyningsslangerne. Alle enheder, samlinger og slanger skal installeres korrekt i overensstemmelse med de tekniske specifikationer vedrørende lufttryk og -flow. For lavt tryk øver negativ indflydelse på trykluftsværktøjets funktion. For højt tryk medfører skader og/eller kvæstelser.
- Undgå at bøje eller klemme slangerne. Undgå brug af opløsningsmidler. Sørg for, at der ikke er skarpe hjørner. Beskyt slangerne mod varme, olie og roterende dele. En beskadiget slange skal udskiftes med det samme. En defekt forsyningslange kan medføre ukontrollerede bevægelser i tryklufftslangen. Støv eller spåner, som hvirvles op af luften, kan medføre kvæstelser i øjnene. Kontrollér, at slangeklemmerne altid er fastgjort korrekt.

OPLYSNINGER VEDRØRENDE DEN PERSONLIGE SIKKERHED

- Det anbefales at koncentrere sig om arbejdet. Benyt ikke trykluftsværktøjet, hvis du er træt eller er påvirket af narkotika, alkohol eller medicin.
- **Benyt altid følgende personlige værnemidler:**
 - Beskyttelsesbriller
 - Sikkerhedssko
 - Ørepropper
 - Beskyttelseshandsker mod fysiske risici
 - Vibrationsdæmpende handsker, såfremt dette er påkrævet efter vurderingen af hændernes/armenes daglige eksponering for vibrationer
- Sørg for hele tiden at stå sikkert og stabilt. En arbejdsposition, som er sikker og ergonomisk korrekt, forbedrer kontrollen over trykluftsværktøjet i uventede situationer.
- Bær ikke løststående beklædning. Bær ikke armbånd eller halskæder. Sørg for, at hår, beklædning og handsker ikke kommer i nærheden af de bevægelige dele. Løststående beklædning, smykker eller langt hår kan sætte sig fast i de bevægelige dele.
- Indånd ikke udstødningsluften direkte, og sørg for, at den ikke kommer i kontakt med øjnene. Udstødningsluften fra trykluftsværktøjet kan indeholde vand, olie, metalpartikler og urenheder, som kan medføre farer.

KORREKT BRUG AF TRYKLUFTSVÆRKTØJ

- Når trykluftsværktøjet er i brug, skal det holdes således, at hverken hoved eller krop kan komme til skade i tilfælde af et tilbageslag som følge af en afbrydelse i trykluftsforsyningen, eller såfremt der findes hårde områder i arbejdsområdet.
- Overbelast ikke trykluftsværktøjet. Udfør kun arbejdet med det trykluftsværktøj, som er udtrykkeligt beregnet til det pågældende arbejde.
- Kontrollér altid, at værktøjet er intakt. Benyt ikke trykluftsværktøj, hvor start/stop-afbryderen og sikkerhedsgrebet er defekt. Trykluftsværktøj, som ikke kan standses eller startes, er farligt og skal repareres.
- Opbevar trykluftsværktøjet utilgængeligt for børn, når det ikke er i brug. Trykluftsværktøjet må ikke benyttes af personer, som ikke har læst denne manual.
- Undersøg trykluftsværktøjet nøje. Kontrollér, at værktøjets bevægelige dele fungerer korrekt, at de ikke sætter sig fast, og at der ikke er ødelagte eller beskadigede dele, som kan øve negativ indflydelse på funktionen. Få de beskadigede dele repareret inden brug af trykluftsværktøjet.
- Trykluftsværktøjet må kun repareres af specialuddannet personale. Brug originale reservedele.
- Kobl tryklufften fra trykluftsværktøjet efter afslutning af arbejdet. Endvidere anbefales det at tømme magasinet.

SIKKERHEDSFORSKRIFTER VEDRØRENDE TRYKLUFTSVÆRKTØJ

- Kontrollér, at typeskiltet er læseligt; bestil eventuelt et ekstra skilt hos producenten.
- I forbindelse med brug af trykluftsværktøj kan fastgørelseselementer slynges ud med høj fart, hvis det enkelte tilbehør beskadiges.
- I tilfælde af afbrydelse af trykluftsforsyningen eller hårde områder i arbejdsområdet er det vigtigt at være forberedt på eventuelle tilbageslag for at undgå eventuelle skader på hovedet eller kroppen.
- Operatøren og vedligeholdelsespersonalet skal være i stand til fysisk at løfte og styre trykluftsværktøjet.



Vær opmærksom på hændernes placering i forbindelse med brug for at undgå faren for kvæstelse af hænderne.

- Stands værktøjet i tilfælde af luffforsyningen eller reduktion af driftstrykket. Kontrollér driftstrykket, og genstart, når driftstrykket er optimalt.
- Ved brug af trykluftsværktøjet kan det forekomme, at operatøren oplever gener i hænder, arme, skuldre og nakke. Stå i en ergonomisk korrekt position, og skift stilling ofte for at undgå gener og træthed.



Der opstår støj i forbindelse med brug af trykluftsværktøjet på arbejdsområdet. Støjen kan være sundhedsskadelig for personalet. Det er nødvendigt at foretage en passende vurdering af støjen for at fastlægge de specifikke personlige værnemidler, der skal benyttes til beskyttelse af hørelsen (hørevern).







Hvis den udførte vurdering viser, at den daglige eksponering for vibrationer, som skyldes brug af trykluftsværktøjet, overskrider den grænseværdi, der er fastsat i den nationale lovgivning, er det nødvendigt at benytte særlige vibrationsdæmpende handsker.



- Afbryd straks arbejdet med trykluftsværktøjet, hvis det konstateres, at huden bliver følelsesløs eller hvid, eller der er tegn på kriblende fornemmelse eller smerte. Oplys arbejdsgiveren herom, og søg læge.
- Hold fast i trykluftsværktøjet (dog ikke for stramt), idet der tages højde for håndens nødvendige reaktionskraft.
- Transportér aldrig trykluftsværktøjet ved at holde det i slangen.

KRÆVEDE PERSONLIGE VÆRNEMIDLER VED BRUG AF TRYKLUFTSVÆRKTØJ

! Manglende overholdelse af følgende forskrifter kan medføre kvæstelser og/eller sygdom.

	BÆR ALTID HØREVÆRN I FORBINDELSE MED BRUG AF TRYKLUFTSVÆRKTØJ.
	BÆR ALTID BESKYTTELSESBRILLER I FORBINDELSE MED BRUG AF TRYKLUFTSVÆRKTØJ ELLER VED UDFØRELSE AF VEDLIGEHOLDELSE.
	BENYT ALTID BESKYTTELSESHANDSKER MOD FYSISKE RISICI I FORBINDELSE MED BRUG AF TRYKLUFTSVÆRKTØJ.
	BÆR ALTID SIKKERHEDSSKO.

! Yderligere personlige værnemidler, som skal benyttes afhængigt af de værdier, som konstateres i forbindelse med vurdering af arbejdshygiejnen/undersøgelse af risiciene, såfremt værdierne overskrider den grænseværdi, som er fastsat i den nationale lovgivning.

	BENYT ALTID VIBRATIONSDÆMPENDE HANDSKER I FORBINDELSE MED BRUG AF TRYKLUFTSVÆRKTØJET, SÅFREMT DETTE ER PÅKRÆVET EFTER VURDERINGEN AF HÆNDERNES/ARMENES DAGLIGE EKSPONERING FOR VIBRATIONER.
	BÆR ÅNDEDRÆTSVÆRN MOD FYSISKE AGENSER AFHÆNGIGT AF DE VÆRDIER, SOM KONSTATERES I FORBINDELSE MED VURDERING AF ARBEJDS-/INDUSTRIHYGIEJNEN.

TEKNISKE SPECIFIKATIONER

ANVENDT FASTGØRELSESELEMENT	STIFT type B6 Ø 0,64 mm (23 Gauge), længde 12–35 mm
LUFTKOBLING	1/4" GAS
LUFTSLANGENS MIN. INDV. DIAMETER	10 mm
MAKS. TRYK	7,0 bar
MAKS. LUFTFORBRUG	0,269 l/cyklus
VÆGT	0,87 kg
LÆNGDE	199 mm
HØJDE	46,3 mm
BREDDE	172 mm
STØJ (EN 12549+A1:2008)	
LYDEFFEKTNIVEAU	LwA = 78,9 dB
LYDTRYKSNIVEAU	LpA = 72,5 dB
VIBRATIONER (ISO 8662-11+A1:2001)	
VIBRATIONSNIVEAU	1,68 m/s ²
USIKKERHED	K=0,84 m/s ²

SIGNATURFORKLARING

- a: Luftkobling 1/4" GAS
- b: Greb til start af stiftpistol
- c: Sikkerhedsgreb
- d: Mundstykke til stift
- e: Greb til udløsning af magasin
- f: Magasin
- g: stiftserie
- h: forreste luge
- i: smøring

Tilslutning af luftforsyning

Overhold altid det anførte maks. tryk, som er angivet i tabellen TEKNISKE DATA, for at sikre korrekt brug af trykluftsværktøjet (trykket målt ved værktøjets indgang). Forsyn trykluftsværktøjet med ren luft uden kondens (billede 1). For højt tryk eller fugt i forsyningsluften afkorter driftslevetiden for de mekaniske dele og kan beskadige værktøjet.

For at sikre lang driftslevetid for værktøjet anbefales det at regulere forsyningstrykket til den minimumsværdi, som kræves for at garantere korrekt indføring af fastgørelseselementet.

BRUG

Påfyldning af magasin

Afbryd altid luftforsyningen inden påfyldning af magasinet. Denne forebyggende foranstaltning hindrer utilsigtet start af trykluftsværktøjet.

Under indgrebet må spidsen af trykluftsværktøjet aldrig pege mod brugeren eller andre personer.

- Vælg stiftmodel på grundlag af det forestående arbejde. Det er ikke muligt at fylde forskellige stiftmodeller på samtidigt.
- Brug ikke deforme fastgørelseselementer, og anvend kun de elementer, som er specificeret i tabellen TEKNISKE DATA.
- Placér den pneumatiske hæftepistol således, at fastgørelseselementet ikke falder ud ved et uheld, når magasinet åbnes.
- Tryk på det bageste greb (billede 3) for at åbne magasinet, som åbnes automatisk af en fjeder.
- Påfyld fastgørelseselementerne (billede 4).
- Pres magasinet i bund, indtil det er helt lukket. Grebet udløses og blokeres automatisk.
- Genaktiver luftforsyningen.

Start

Start arbejdet med den pneumatiske hæftepistol på følgende måde:

- Anbring den pneumatiske hæftepistol forsvarligt i nærheden af arbejdsområdet.
- Tryk på sikkerhedsgrebet og hold det trykket nede, og aktivér herefter aftrækkeren (billede 2). Den pneumatiske hæftemaskine affyrer kun et "skud" ad gangen.
- Slip aftrækkeren og hold fortsat sikkerhedsgrebet trykket nede, hver gang et fastgørelseselement er blevet indført ("skud").
- Det er ikke muligt at affyre flere skud i træk.
- Når sikkerhedsgrebet slippes, standser den pneumatiske hæftemaskine, og det er ikke muligt at aktivere aftrækkeren.

Fejlfinding

Afbryd altid luftforsyningen inden fejlfinding eller rengøring og tømning af magasinet. Denne forebyggende foranstaltning hindrer utilsigtet start af trykluftsværktøjet.

FEJL	MULIG ÅRSAG	AFHJÆLPNING
Fastklemmt fastgørelseselement.	Fastgørelseselementet er blevet indsat forkert.	Kontrollér, at indsættelsen er korrekt ved at benytte følgende fremgangsmåde: 1) Åbn magasinet (billede 3). 2) Løsn de to unbrakoskruer forrest på stiftpistolen (billede 2). 3) Fjern lugen fuldstændigt, og lad den glide nedad. 4) Fjern den fastklemte stift. 5) Sæt lugen på plads, og fastspænd de to unbrakoskruer. 6) Påfyld stifter, og kontrollér, at de kan bevæge sig frit. 7) Pres magasinet i bund, indtil det er helt lukket. Genaktivér luftforsyningen, og fortsæt arbejdet.
	Fastgørelseselementets størrelse er uegnet.	Kontrollér, at fastgørelseselementets størrelse er korrekt ved at sammenligne den med de oplysningerne i tabellen TEKNISKE DATA.
	Der er rester af lim eller træstøv i magasinet eller i kanalen.	Fjern resterne af lim eller træstøv.
Der affyres intet fastgørelseselement.	Lavt tryk i trykluftssystemet.	- Kontrollér trykluftssystemet. - Kontrollér, at trykket i udgangen er korrekt
Fastgørelseselementet er ikke trængt helt igennem.	Lavt tryk i trykluftssystemet.	- Kontrollér trykluftssystemet. - Kontrollér, at trykket i udgangen er korrekt.
Andre fejltypen er ikke angivet.		- Kontakt servicecenteret.

Rengør trykluftsværktøjet regelmæssigt og på grundlag af brugen. Hvis der opstår fejl, som ikke kan løses ud fra disse instruktioner, skal trykluftsværktøjet indleveres til et servicecenter.

OLIESMØRING

Trykluftsværktøjet skal tilsluttes en FL-enhed i linjen med mikrodråbesmøring (vi anbefaler art. nr. Beta 1919F1/4). I dette tilfælde opnås et højt udbytte med begrænset slitage på de mekaniske dele.

Såfremt linjen ikke er udstyret med smøring, skal trykluftsværktøjet regelmæssigt smøres direkte med ISO 32 olie gennem luftforsyningsshullet (billede 5).

VEDLIGEHOLDELSE

Vedligeholdelse og reparationer må kun udføres af specialuddannet personale. Kontakt Beta Utensili S.P.A. gennem din lokale Beta forhandler vedrørende disse indgreb.

BORTSKAFFELSE

Trykluftsværktøjet, tilbehøret og emballagen skal indleveres til en genbrugsstation i overensstemmelse med kravene i den gældende nationale lovgivning.

GARANTI

Dette værktøj er fremstillet og testet i overensstemmelse med de gældende EU-standarder og er omfattet af en garanti på 12 måneder ved professionel brug eller 24 måneder ved ikke-professionel brug.

Defekter, som skyldes materiale- eller konstruktionsfejl, udbedres gennem reparation eller udskiftning af de defekte dele.

Udførelsen af et eller flere indgreb i garantiperioden forlænger ikke garantitiden.

Defekter, som skyldes slitage, forkert brug og skader som følge af slag og/eller stød er ikke omfattet af garantien. Garantien bortfalder i tilfælde af indgreb, uautoriserede ændringer af trykluftsværktøjet eller afmontering af værktøjet inden indlevering til service.

Garantien omfatter IKKE nogen former for kvæstelser og/eller materielle skader - hverken direkte eller indirekte.

OVERENSSTEMMELSESERKLÆRING C E

Vi erklærer på eget ansvar, at det beskrevne produkt opfylder alle kravene i maskindirektivet 2006/42/EF med ændringer samt kravene i følgende standard:

- EN 792-13

Det tekniske dossier fås ved henvendelse til:

BETA UTENSILI S.P.A.

Via A. Volta 18

20845 Sovico (MB)

ITALIEN

BRUKSVEILEDNING FOR TRYKKLUFTDREVET STIFTEPISTOL PRODUSERT AV:

BETA UTENSILI S.P.A.

Via A. Volta 18,
20845, Sovico (MB)
ITALIA

Dokumentets originalspråk er ITALIENSK.

ADVARSEL



DET ER VIKTIG Å LESE HELE VEILEDNINGEN FØR TRYKKLUFTDRILLEN TAS I BRUK. MANGLENDE OVERHOLD AV SIKKERHETS- OG DRIFTSANVISNINGENE KAN FØRE TIL ALVORLIGE SKADER.

Ta godt vare på sikkerhetsanvisningene og overlever dem til personalet.

BRUKSFORMÅL

- Den trykkluftdrevne stiftepistolen skal brukes til følgende:
 - Innsetting av metallstifter for usynlige fester, møbeldekor osv.
 - Festeelementer: stifter
 - Den trykkluftdrevne festepistolen kan også brukes utendørs hvor den utsettes for vær og vind.
- Følgende er ikke tillatt:
 - Det er forbudt å bruke verktøyet i potensielt eksplosive omgivelser.
 - Det er forbudt å låse startspaken med tape eller klemmer.
 - Det er forbudt å bruke verktøyet til andre enn oppgitte applikasjoner.

SIKERHET PÅ BETJENINGSSTEDET

- Vær oppmerksom på overflater som kan bli glatte ved bruk av drillen, og pass på å ikke snuble i trykkluftslangen.

 Festeelementene kan trenge gjennom tynne arbeidsstykker eller stikke frem fra hjørner eller kanter på ferdige arbeidsstykker med påfølgende risiko for personene.

 Ikke bruk oksygen eller drivstoff som energikilde.

 Ikke bruk trykkluftverktøyet i potensielt eksplosive omgivelser, fordi det kan utvikles gnister som kan antenne støv, damp eller gass.

 Unngå kontakt med spenningsførte apparater ettersom trykkluftverktøyet ikke er isolert, og kontakten med spenningsførte deler kan forårsake elektrisk støt.

 Pass på at ingen barn eller uvedkommende kan komme i nærheten av arbeidsstedet mens du bruker trykkluftverktøyet. Andre personers nærvær kan være distraherende og føre til at du mister kontroll over trykkluftverktøyet.

SIKERHET FOR TRYKKLUFTVERKTØY

 Aldri rett trykkluftverktøyet mot deg selv eller andre personer.

 På arbeidsstedet må trykkluftverktøyet kun flyttes med håndtaket og aldri mens du trykker på avtrekkeren.

 Aldri start trykkluftverktøyet mens det peker ut i luften for å unngå risikoer som skyldes utslinging av festelementer og en for stor belastning av verktøyet.

- Rett aldri trykkluftstrømmen med deg selv eller andre. Trykkluften kan forårsake alvorlige personskader.
- Kontroller koblingene og tilførselsledningene. Alle enheter, ledd og slanger må installeres i overensstemmelse med de tekniske dataene for trykkluftstrøm og -trykk. Et allfor lavt trykk reduserer trykkluftverktøyet funksjon, og et allfor høyt trykk kan forårsake person- og/eller materialskader.
- Unngå å bøye eller stramme slanger, bruk av løsningsmidler og skarpe kanter. Beskytt slangene mot varme, olje og roterende deler. Skift umiddelbart ut en ødelagt slange. En defekt tilførselslange kan forårsake ukontrollerte bevegelser av trykkluftslangen. Støv eller spon som virvles opp av trykkluften kan forårsake øyeskader. Pass på at slangeklemmene alltid er festet skikkelig.

ANVISNING FOR PERSONALSIKKERHET

- Vær veldig oppmerksom og konsentrert deg alltid om det du holder på med. Ikke bruk trykkluftverktøyet hvis du er trøtt eller påvirket av narkotika, alkohol eller legemidler.

- Bruk alltid personlig verneutstyr:

- Vernebriller
- Vernesko
- Hørselsvern
- Vernehansker mot fysiske stoffer
- Vibrasjonsdempende hansker som skal brukes ut fra resultatet fra den spesifikke undersøkelsen av den daglige eksponeringen for vibrasjoner som overføres til hånd-arm

- Pass på at du har en sikker arbeidsposisjon og hele tiden holder balansen. Et sikkert arbeidssted og en riktig kroppsstilling gir en bedre kontroll over trykkluftverktøyet i uventede situasjoner.

- Ikke bruk løse klær. Ikke ha på deg armbånd eller smykker. Hold hår, klær og hansker på avstand fra bevegelige deler. Løse klær, smykker og langt hår kan henge seg fast i bevegelige deler.

- Ikke pust inn utløpsluften og unngå å få den i øynene. Trykkluftverktøyets utløpsluft kan inneholde vann, olje, metallpartikler og skitt som kan forårsake farer.

RIKTIG BRUK AV TRYKKLUFTVERKTØYET

- Når trykkluftverktøyet er i bruk, må det holdes slik at hverken hode eller kropp kan skades ved et tilbakeslag som følge av et brudd i trykklufttilførselen, eller hvis det finnes harde deler i arbeidsstykket

- Ikke overbelast trykkluftverktøyet. Utfør arbeidet og bruk kun trykkluftverktøyet når dette er uttrykkelig angitt.

- Kontroller alltid at verktøyet er helt. Bruk aldri et trykkluftverktøy med ødelagt start-/stopppknapp og sikkerhetssperre. Et trykkluftverktøy som ikke kan startes eller stoppes er farlig og må repareres.

- Trykkluftverktøy som ikke er i bruk må oppbevares utilgjengelig for barn. Personer som ikke har lest bruksveiledningen må ikke bruke trykkluftverktøyet.

- Gjør en nøye kontroll av trykkluftverktøyet og pass på at verktøyets bevegelige deler fungerer riktig, at de ikke setter seg fast, og at det ikke finnes ødelagte eller skadde deler som kan redusere funksjonen. Skadde deler må repareres før trykkluftverktøyet brukes.

- Trykkluftverktøyet må kun repareres av kvalifisert personale. Bruk originale reservedeler.

- Trykkluftverktøyet må kobles fra trykkluften når arbeidet er ferdig, og det anbefales å tømme magasinet.

SIKKERHETSANVISNINGER FOR TRYKKLUFTVERKTØYET

- Kontroller at typeskiltet er leselig, ellers må du bestille et nytt hos produsenten.

- Under bruk av trykkluftverktøyet kan enkelte tilbehør plutselig ødelegges og festeelementer kan slynges ut med høy hastighet.

- Ved brudd i trykklufttilførselen eller hvis det finnes harde deler i arbeidsstykket, er det viktig å være forberedt på eventuelle tilbakeslag for å unngå skader av hode eller kropp.

- Operatøren og vedlikeholdspersonalet må fysisk sett klare å håndtere trykkluftverktøyets vekt og effekt.



Vær oppmerksom på hendenes posisjon under bruk for å unngå at de skades.

- Slå av verktøyet ved brudd i trykklufttilførselen, eller ved redusert driftstrykk. Kontroller driftstrykket, og start opp igjen når det er optimalt.

- Under bruk av trykkluftverktøyet kan det hende at operatøren kjenner ubehag i hendene, armene, skuldrene og nakken. Å innta en komfortabel arbeidsstilling og bytte kroppsstilling, kan hjelpe med å forhindre ubehag og tretthet.



Når trykkluftverktøyet brukes på arbeidsstykket genereres det støy, som iblant kan være skadelig for det utsatte personalet. En egnet fonometrisk undersøkelse er nødvendig for helt nøyaktig å kunne fastslå hvilke type personlig verneutstyr som kreves for hørselen (hørselsvern).



Hvis det av undersøkelsen fremgår at den daglige eksponeringen for vibrasjoner generert av trykkluftverktøyet overstiger regelverkets tillatte verdier, må det brukes vibrasjonsdempende hansker.

- Hvis du merker at fingrene dovner eller blir hvite, kribler eller verker, må du avbryte arbeidet med trykkluftverktøyet, informere arbeidsgiveren og kontakte lege.

- Hold i trykkluftverktøyet med et fast og sikkert grep med hensyn til håndens nødvendige reaksjonskraft.

- Flytt aldri trykkluftverktøyet med bruk av slangen.

PERSONLIG VERNEUTSTYR VED BRUK AV TRYKKLUFTVERKTØY

Manglende overhold av følgende advarsler kan forårsake fysiske skader og/eller sykdommer.

	BRUK ALLTID HØRSELSVERN VED BRUK AV TRYKKLUFTVERKTØYET
	BRUK ALLTID VERNEBRILLER VED BRUK AV TRYKKLUFTVERKTØYET OG UNDER VEDLIKEHOLD
	BRUK ALLTID VERNEHANSKER MOT FYSIKALSKE STOFFER VED BRUK AV TRYKKLUFTVERKTØYET
	BRUK ALLTID VERNESKO

Ytterligere personvern som skal brukes avhengig av verdiene målt under helse- og miljøundersøkelsen/risikovurderingen hvis de overstiger grensene i gjeldende regelverk.

	BRUK VIBRASJONSDEMPENDE HANSKER VED BRUK AV TRYKKLUFTVERKTØYET UT FRA RESULTATET FRA DEN SPESIFIKKE UNDERSØKELSEN AV DEN DAGLIGE EKSPONERINGEN FOR VIBRASJONER SOM OVERFØRES TIL HÅND-ARM
	BRUK ANSIKTSMASKE MOT FYSISKE AGENSER AVHENGIG AV RESULTATENE FRA MILJØ-/INDUSTRIUNDERSØKELSEN

TEKNISKE DATA

BRUKT FESTELEMMENT	STIFT, type B6
TRYKKLUFTKOBLING	Ø 0,64 mm (23 Gauge), lengde 12–35 mm
TRYKKLUFTSLANGENS MIN. INNVENDIGE DIAMETER	1/4" GAS
MAKS TRYKK	10 mm
MAKS TRYKKLUFTFORBRUK	7.0 bar
VEKT	0,269 l/syklus
LENGDE	0,87 kg
HØYDE	199 mm
BREDDE	46.3 mm
STØY (EN 12549+A1:2008)	172 mm
LYDEFFEKTNIVA	LwA = 78,9 dB
LYDTRYKKNIVA	LpA = 72,5 dB
VIBRASJONER (ISO 8662-11+A1:2001)	
VIBRASJONSNIVA	1.68 m/s ²
USIKKERHET	K=0,84 m/s ²

TEGNFORKLARING

- | | |
|-------------------------------|---------------------------|
| a: Trykkluftkobling 1/4" GAS | e: Utløerspak for magasin |
| b: Startspak for stiftepistol | f: Magasin |
| c: Sikkerhetsspak | g: Stiftserie |
| d: Munnstykke for stift | h: Fremre luke |
| | i: Smøring |

Trykkluftkobling

Overhold maks inngangstrykk som oppgitt i tabellen TEKNISKE DATA for en korrekt bruk av trykkluftverktøyet. Bruk ren og kondensfri trykkluft for tilførsel av trykkluftverktøyet (bilde 1). Et altfor høyt trykk, eller fuktighet i tilførselsluften, reduserer levetiden til de mekaniske delene og kan forårsake skader på verktøyet.

BRUK

Fylling av magasinet

Avbryt alltid trykklufttilførselen før magasinet fylles for å hindre en utilsiktet start av trykkluftverktøyet.

Under arbeidet må spissen av trykkluftverktøyet aldri være rettet mot brukeren eller andre personer.

- Velg type stift ut fra arbeidet som skal utføres. Det kan ikke fylles på ulike stiftmodeller samtidig.
- Ikke bruk deformerte festeelementer, og bruk kun festeelementer angitt i tabellen TEKNISKE DATA.
- Plasser den trykkluftdrevne festepistolen slik at festeelementet ikke faller utilsiktet ut når magasinet åpnes.
- Trykk på den bakre spaken (bilde 3) for å åpne magasinet, som åpnes automatisk av en fjær.
- Fyll på med festeelementer (bilde 4).
- Skyv magasinet helt inn til det lukkes og spaken utløses og låses automatisk.
- Koble inn trykklufttilførselen igjen.

Start

Start arbeidet med den trykkluftdrevne festepistolen på følgende måte:

- Plasser den trykkluftdrevne festepistolen stødig i arbeidsområdet.
- Hold sikkerhetsspaken trykket og trykk på avtrekkeren (bilde 2). Den trykkluftdrevne festepistolen utfører kun et "skudd" om gangen.
- Slipp ut avtrekkeren mens du trykker på sikkerhetsspaken etter at hvert festeelement er innført ("skudd").
- Det er ikke mulig med påfølgende skudd.
- Når sikkerhetsspaken slippes, stopper den trykkluftdrevne festepistolen, og det er ikke mulig å bruke avtrekkeren.

Løsning på problemer

Avbryt alltid trykklufttilførselen før du undersøker om det finnes feil, eller rengjør eller tømmer magasinet for å hindre en utilsikket start av trykkluftverktøyet.

FEIL	MULIG ÅRSAK	LØSNINGER
Festeelementet har satt seg fast.	Festeelementet er ikke fylt på riktig i magasinet.	CKontroller riktig fylling på følgende måte: 1) Åpne magasinet (bilde 3). 2) Løsne de to unbrakoskruene fremme på stiftepistolen (bilde 2). 3) Trekk luken nedover og helt ut. 4) Ta ut stiften som har satt seg fast. 5) Sett luken på plass igjen og fest den med de to unbrakoskruene. 6) Fyll på med stifter, og pass på at de beveger seg uten problemer. 7) Skyv magasinet helt inn til det lukkes. Koble inn trykklufttilførselen igjen og fortsett med arbeidet.
	Festeelement med feil mål.	Kontroller riktige mål for festeelementene i tabellen TEKNISKE DATA .
	Det finnes rester av lim eller trestøv i magasinet eller inni kanalen.	Fjern restene av lim eller trestøv.
Ingen festeelementer skytes ut.	Trykkluftsystem med lavt trykk.	– Kontroller trykkluftsystemet. – Pass på at utgangstrykket er riktig.
Festeelementet er ikke satt helt inn.	Trykkluftsystem med lavt trykk.	– Kontroller trykkluftsystemet. – Pass på at utgangstrykket er riktig.
Andre typer feil ikke angitt.		– Kontakt et servicesenter.

Rengjør trykkluftverktøyet jevnlig og ut fra bruk. Hvis det oppstår feil som ikke kan løses ut fra disse instruksjonene, må trykkluftverktøyet leveres inn på servicesenter.

OLJESMØRING

Det er helt nødvendig å koble trykkluftverktøyet til en FL-enhet med tåkesmøring (art. nr. Beta 1919F1/4 anbefales). På denne måten oppnås høy ytelse og redusert slitasje av de mekaniske delene.

Hvis linjen er uten smøring, er det med jevne mellomrom nødvendig å fylle på olje ISO 32 direkte i trykkluftverktøyet gjennom hullet for trykklufttilførsel (bilde 5).

VEDLIKEHOLD

Vedlikehold og reparasjon skal kun utføres av kvalifisert personale. Kontakt verkstedet til Beta Utensili S.P.A. gjennom din Beta-forhandler.

AVHENDING

Trykkluftverktøyet, tilbehøret og emballasjen må leveres inn til en miljøstasjon i henhold til gjeldende regelverk.

GARANTI

Dette verktøyet er produsert og testet i henhold til gjeldende standarder i EU. Det har 1 års garanti for yrkesbruk, og 2 års garanti for hobbybruk.

Deler som er beheftet med material- eller produksjonsfeil vil etter vår vurdering repareres eller skiftes ut.

Utføringen av ett eller flere inngrep i garantiperioden forlenger ikke garantiperioden.

Defekte deler som skyldes slitasje, feil eller skjødesløs bruk og ødeleggelse etter slag og/eller fall, dekkes ikke av garantien.

Garantien bortfaller ved utføring av endringer, ved tukling med trykkluftverktøyet eller hvis det demonteres før det sendes til service.

Garantien omfatter ikke direkte og/eller indirekte person- og/eller materialskader uansett art og/eller natur.

EF-SAMSVARERKLÆRING

Vi erklærer under fullt ansvar at produktet som er beskrevet er i samsvar med bestemmelsene i Maskindirektiv 2006/42/EF og senere endringer, og følgende standarder:

- EN 792-13

Den tekniske dokumentasjonen er tilgjengelig hos:

BETA UTENSILI S.P.A.

Via A. Volta 18

20845 Sovico (MB)

ITALIA

HASZNÁLATI KÉZIKÖNYV ÉS ÚTMUTATÓ PNEUMATIKUS TŰZŐGÉPHEZ, AMELYNEK GYÁRTÓJA:

BETA UTENSILI S.P.A.

Via A. Volta 18,
20845, Sovico (MB)
OLASZORSZÁG

A dokumentum eredetije OLASZ nyelven íródott.

FIGYELEM



A LÉGKALAPÁCS HASZNÁLATA ELŐTT ELENGEDHETETLEN A KÉZIKÖNYV TARTALMÁNAK MEGISMERÉSE. A BIZTONSÁGI ELŐÍRÁSOK ÉS ÚTMUTATÁSOK BE NEM TARTÁSA, KOMOLY SÉRÜLÉSEKET OKOZHAT.





Őrizzük meg a biztonsági útmutatót és adjuk át a műszert felhasználó személyzetnek.

FELHASZNÁLÁSI CÉLZAT



- **A pneumatikus tűzőgépet a következő célra fejlesztették ki:**
 - Fém tűzőkapcsok belövése láthatatlan kapcsolásokhoz, bútorokhoz, stb.
 - Tűzőkapcsos kapcsolások rögzítéséhez
 - A pneumatikus rögzítőgépet nyílt térben, víznek levegőnek kitéve is lehet használni
- **A szerszám nem használható a következő célokra:**
 - Kifejezetten tilos robbanásveszélyes környezetben használni.
 - Tilos az indító gombot szigetelőszalaggal vagy gumiszalaggal leblokkolni.
 - Tilos az előírtól eltérő célra használni.

A MUNKAHELY BIZTONSÁGA

- Fordítsunk külön figyelmet azokra a felületekre, amelyek a gép használatából kifolyólag síkossá válhatnak, illetve figyeljünk arra, hogy a levegő gégecsővébe ne essen el senki.

-  A rögzítő elemek belőhetnek a vékonyra munkált felületekbe de a megmunkált sarkokon vagy széleken átszaladhatnak, ebből kifolyólag veszélyt jelenthetnek a személyekre nézve.
-  Energia forrásként tilos oxigént vagy gyúlékony gázt használni.
-  A pneumatikus eszközt tilos robbanásveszélyes környezetben használni, a használat alatt keletkező szikrák berobbanthatják a légtérben lévő porokat, gőzt vagy gázt.
-  Kerüljük el, hogy a szerszám más feszültség alatt levő készülékkel érintkezzen: a pneumatikus készülék nincs szigetelve ezért a feszültség alatti szerszámokkal történő érintkezés áramütést okozhat.
-  Figyeljünk arra, hogy gyermekek illetve látogatók ne lépjenek be abba a munkahelyi környezetbe, ahol a pneumatikus szerszámot hasznosítják. Külső személyek jelenléte figyelemvonó tényező lehet, amely a szerszám feletti uralom elvesztését okozhatja.

A PNEUMATIKUS SZERSZÁMOK BIZTONSÁGA

-  Ne tartsuk a pneumatikus eszközt saját vagy más személy irányába.
-  A munkahelyi környezetben a pneumatikus eszközt kizárólag a markolatnál fogva szabad mozgatni, sosem a kilövő karnál fogva.
-  Sose indítsuk be a pneumatikus eszközt ok nélkül, elsősorban ezért mert így megelőzhetjük a kilövő elemek okozta veszélyt, illetve az eszköz felesleges terhelését.
- Sose fordítsuk a légcsővet magunk vagy más személyek felé. A nagynyomású levegő komoly sérüléseket okozhat.
- Ellenőrizzük le a csatlakozások és az ellátási csövek bekötését. Minden csatlakozást és hajlékony csövet a nyomás és levegőáramlási technikai előírások szerint kell beszerelni. Túl alacsony nyomás esetén a pneumatikus szerszám működése kétségessé válhat, a túl magas nyomás pedig károkat és/vagy sérüléseket okozhat.
- A hajlékony csöveket nem szabad meghajlítani vagy összenyomni, nem szabad hígítót vagy hegyes tárgyakat használni. A csöveket tartsuk távol hőforrásoktól, olajtól és forgó egységektől. Ha egy cső megsérülne, azt azonnal helyettesíteni kell. Ha

egy ellátási cső megsérülne az a nagy nyomású légcső véletlen mozgását idézheti elő. A levegő által fellőtt porok illetve forgács darabok komoly szemsérüléseket okozhatnak. Ellenőrizzük, hogy a hajlékony csöveket tartó gyűrűk megfelelően zárjanak.

SZEMÉLYI BIZTONSÁGI ELŐÍRÁSOK

- Minden esetben elővigyázatos magatartást ajánlunk, ügyelve a mozdulatokra. Ne használjuk a pneumatikus szerszámot ha túl fáradtak vagyunk, alkoholt fogyasztottunk vagy gyógyszeres kezelés alatt állunk.

- Használjuk mindig a személybiztonsági eszközöket:

- Védőszemüveg
- Munkavédelmi cipő
- Hallásvédő
- Munkavédelmi kesztyű
- Rezgés ellenes kesztyű, amelyet a megfelelő kézre és karra elvégzett napi rezgésszám mérő munkavédelmi vizsgálat eredménye alapján kell viselni

- Használat közben az egyensúlyt elősegítő pozíciót kell felvenni. A biztonságos munkakörnyezet és a megfelelő postúra elősegítik a pneumatikus szerszám használatát és az esetleges vészhelyzetek megfelelő ellenőrzését.

- Használat alatt ne viseljünk bő ruhaneműt. Ne viseljünk karkötőt vagy láncokat. Haját, ruhaneműt és a kesztyűt mozgásban lévő egységektől. A bő ruhát, az ékszereket és a hosszú haj beleakadhat a mozgásban lévő részekbe.

- Ne lélegezzük be a szerszámból kijövő levegőt, illetve ez a levegő ne érje a szemet se. A pneumatikus szerszámból kijövő levegő vizet, olajat, fémdarabokat és szennyeződések tartalmazhat, ezért sérüléseket okozhat.

A PNEUMATIKUS SZERSZÁMHOZ BIZTONSÁGOS HASZNÁLATA

- A munkavégzés során a pneumatikus eszközt úgy kell kézben tartani, hogy az eszköz esetleges visszarúgása ne okozza a fej vagy a test egyéb részeinek sérülését, ami a légellátás leállása vagy olyan helyzetekben fordulhat elő, amikor a megmunkálandó felület meglehetősen kemény.

- Ne tegyük ki túlterhelésnek a kisméretű csavarbehajtót. A munkafolyamatokat mindig az adott feladatnak megfelelő szerszámmal kell elvégezni.

- Minden alkalommal ellenőrizzük le az eszköz épségét. Sose használjunk olyan pneumatikus eszközt, amelynek beindító/leállító karja illetve biztonsági szerkezete sérült lenne. A ki vagy be nem kapcsolható szerszám rendkívül veszélyes lehet, azonnal javítani kell.

- Amíg a pneumatikus szerszámok használaton kívül maradnak, gyermekek elől elzárva tartjuk őket mindig. A szerszámot olyan személy nem használhatja, aki a jelen előírásokat nem olvasta volna végig.

- A pneumatikus szerszám minden részét le kell ellenőrizni, különös tekintettel a mozgó részekre, hogy azok megfelelően működjenek, épek legyenek és ne ragadjanak be, illetve a helyes működést megakadályozó sérülés ne legyen rajtuk. A sérült részeket használat előtt javítani kell.

- A hibás pneumatikus szerszámot kizárólag szakember javíthatja és kizárólag eredeti cserealkatrészeket szabad használni.

- A munkavégzés befejezése után, az eszközt le kell csatlakoztatni az elektromos hálózatról és tanácsoljuk, hogy ürítsék ki a tárat is.

BIZTONSÁGI ELŐÍRÁSOK A PNEUMATIKUS SZERSZÁMHOZ

- Ellenőrizzük le, hogy az adat tábla jól olvasható legyen, ha szükséges a gyártótól szerezzünk be újat.

- A pneumatikus eszköz használata alatt, a kiegészítőeszközök véletlenszerű eltérése lehetséges, ami a kapocs elemek nagysebességű kilövődését okozhatják.

- Abban az esetben, ha a légellátás leállna vagy a megmunkálandó felület keményebb részén végzendő munkához kezdünk, fontos hogy felkészüljünk az eszköz esetleges visszaütésére, amely fej, illetve a test egyéb részeinek sérülését okozhatják.

- A dolgozó és a karbantartó személyzet megfelelő fizikai képességekkel kell rendelkeznie a szerszám súlyának elbírásához és a szerszám használatához.



Minden munkafolyamat alatt fordítsunk figyelmet a kezek pozíciójára, kerüljük azokat a helyzeteket, amelyekben a kéz megsérülhetne.

- Ha a légellátás leállna vagy a működési nyomás hirtelen lecsökkenne, a szerszámot azonnal le kell állítani. Le kell ellenőrizni a működési nyomást, a munkát csak azután szabad újakezdeni, ha az visszatért az optimális működési szintre.

- Előfordulhat, hogy a pneumatikus szerszám használata közben a felhasználó zavart érezzen a szerszámot tartó kézen, karon, vállon és a nyaki zónában. Ilyenkor próbáljuk meg elengedni az izmokat vagy vegyünk fel egy kényelmesebb, zavart és erőlködést megelőző poszturát.



Apneumatikus szerszám használata közben zajok, néha a felhasználó személyzet egészségére káros zajok keletkezhetnek. A munkakörnyezet megfelelő zajszint bevizsgálása szükséges, ahhoz hogy a megfelelő biztonságtechnikai megoldás legyen alkalmazva a hallószervek védelme érdekében (munkavédelmi hallásvédő).



Abban az esetben ha a biztonságtechnikai vizsgálatok az adott országban érvényes a pneumatikus szerszám használatából származó napi rezgés értékhatár átlépését jelzik, a használat alatt megfelelő rezgéselleni munkavédelmi kesztyűt kell viselni.

- Abban az esetben ha az ujjai elérezstelenednének vagy elfehérednének, zsibbadást, fájdalmat érezne, azonnal függesse fel a munkavégzést, jelezze a munkáltatójának az esetet és forduljon orvoshoz.
- A pneumatikus szerszámot biztonságosan kell tartani, de semmi esetre sem görcsösen, így ha szerszám elmozdulna a tartó kéz reagálni tud.
- A pneumatikus szerszámot tilos az elektromos vezetéknel fogva szállítani.

A PNEUMATIKUS SZERSZÁM HASZNÁLATA ALATT SZÜKSÉGES SZEMÉLYVÉDELMI ESZKÖZÖK

Az alábbi szabályok be nem tartása súlyos sérüléseket és/vagy betegségeket okozhat.

	A PNEUMATIKUS SZERSZÁMOK HASZNÁLATAKOR HALLÁSVÉDŐ FÜLVÉDŐT KELL VISELNI
	A PNEUMATIKUS SZERSZÁMOK HASZNÁLATAKOR ILLETVE A KARBANTARTÁSI MUNKÁK ALATT MUNKAVÉDELMI SZEMÜVEGET KELL VISELNI
	A PNEUMATIKUS SZERSZÁMOK HASZNÁLATAKOR MUNKAVÉDELMI KESZTYŰT KELL VISELNI
	VISELJÜNK MINDIG MUNKAVÉDELMI CIPŐT

További személyvédelmi eszközök, amelyek a munkavédelmi környezeti higiénia/veszély bevizsgálás eredménye alapján alkalmazandók, abban az esetben ha az értékek meghaladják az érvényes törvényben előírtakat.

	A NAPI KÉZRE ÉS KARRA ÉRTENDŐ VIBRÁCIÓS SZINT FELMÉRÉSÉRE VONATKOZÓ VIZSGÁLATOK EREDMÉNYE SZERINT A PNEUMATIKUS SZERSZÁMOK HASZNÁLATAKOR VISELJÜNK ANTIVIBRÁCIÓS KESZTYŰT
	A MUNKAKÖRNYEZET KÖRNYEZETI/IPARI HIGIÉNIAI FELMÉRÉSE ÁLTAL FELMÉRT FIZIKAI ANYAGOK FÜGGVÉNYÉBEN KIVÁLASZTOTT MUNKAVÉDELMI MASZKOT KELL VISELNI

TECHNIKAI ADATOK

FELHASZNÁLT KAPCSOLÓ ELEM	B6 típusú TŰZŐKAPOCS
LÉGCSATLAKOZÁS	Ø 0.64 mm (23 Gauge) hosszúság 12 - 35mm
LÉGCSŐ BELSŐ ÁTMÉRŐJE	1/4" GAS
MAX. NYOMÁS	10 mm
MAX. LÉGFELHASZNÁLÁS	7.0 bar
SÚLY	0,269 l/ciklus
HOSSZÚSÁG	0,87 kg
MAGASSÁG	199 mm
SZÉLESÉG	46.3 mm
ZAJSZINT (EN 12549+A1:2008)	172 mm
TELJESÍTMÉNYI ZAJSZINT	LwA = 78,9 dB
NYOMÁSI ZAJSZINT	LpA = 72,5 dB
VIBRÁCIÓ (ISO 8662-11+A1:2001)	1.68 m/s ²
VIBRÁCIÓS SZINT	K=0,84 m/s ²
BIZONYTALANSÁG	

OLVASAT

- a: Levegőcsatlakozás 1/4" GAS
 b: A tűzógép beindító karja
 c: Biztonsági kar
 d: Tűzőkapocs kimeneti csúcs
- e: Töltősin feloldó kar
 f: Töltősin
 g: Tűzőkapocs sorozat
 h: Elülső fedlap
 i: Kenőolajozás

A légellátás becsatlakoztatása

A pneumatikus eszköz helyes használatához, tartsuk mindig tiszteltben a TECHNIKAI ADATOK táblázatban feltüntetett maximális nyomásértékeket, amelyet a műszer bemeneti oldalán mérnek. A pneumatikus szerszámot tiszta, pára mentes levegővel kell ellátni (1. kép). A túl magas légnyomás illetve a párás levegő lecsökkenti a gép működési élettartamát és meghibásodást okozhat.

Az eszköz élettartamának maximalizálásához tanácsoljuk, hogy az ellátási nyomást a szükséges legalacsonyabb szintre állítsuk, amely a kapocs megfelelő mélységű anyagbehatolásához szükséges.

HASZNÁLAT

A töltősin feltöltésének módja

A töltősin feltöltése előtt, minden esetben szakítsuk meg a légellátást: ez az elővigyázatosság megelőzi, hogy a pneumatikus eszköz véletlenül beinduljon.

E munkafolyamat alatt tartsuk úgy a pneumatikus eszközt, hogy az eszköz kilövőcsúcsa sose álljon a felhasználó vagy más személy felé.

- A tűzőkapcsot az elvégzendő munka típusától függően kell kiválasztani. Nem szabad eltérő típusú kapcsokat egyszerre betölteni.
- Tilos eldeformálódott kapcsokat betölteni az eszközbe, valamint kizárólag a TECHNIKAI ADATOK táblázatban feltüntetett kapcsokat szabad használni.
- A pneumatikus tűzógépet úgy kell tartani, hogy a nyitott feltöltősinből véletlenszerűen ne hulljanak ki a kapcsok.
- A feltöltősin megnyitásához nyomjuk le a hátsó kart (3. kép), a töltősin, egy rugónak köszönhetően, automatikusan kijön.
- Töltsük be a kapcsoló elemeket a sín belsejébe (4. kép).
- Toljuk vissza a töltősin egészen végig, ekkor a rugó visszahúzódik és automatikusan blokkolódik.
- Indítsuk újra a légellátást.

Beindítás

A pneumatikus tűzógéppel a következő módon kell megkezdeni a munkavégzést:

- Helyezzük stabil pozícióban a pneumatikus tűzógépet a munkavégzés helyéhez közel.
- Nyomjuk le a biztonsági kart és tartsuk mindig lenyomva, majd húzzuk meg a kapcsolólevő ravaszt (2. kép). A pneumatikus tűzógép alkalmanként egy-egy kapcsot lök ki.
- Minden kapocselem kilövése után ("belövés") engedjük fel a belövőkart, míg a biztonsági kart tartsuk továbbra is lenyomva.
- Nincs lehetőség belövések sorozatát leadni.
- Abban az esetben, ha a biztonsági kart felengedjük, a pneumatikus tűzógép működése azonnal leáll, a kilövőkart beindítani így nem lehetséges.

Problémák megoldása

Meghibásodás ellenőrzés vagy tisztítási, illetve feltöltési munkák előtt, minden esetben az eszköz légellátását le kell kapcsolni: ez az elővigyázatosság megelőzi, hogy a pneumatikus eszköz véletlenül beinduljon.

MEGHIBÁSODÁS	FELTÉTELEZHETŐ OK	MEGOLDÁSOK
A kapocselem elakad	A kapocselem rosszul lett feltöltve.	Ellenőrizzük le a feltöltést, a következő módon: 1) Nyissuk ki a feltöltő részt (3. kép). 2) Lazítsuk meg a két hatfejű csavart, amelyeket a tűzőgép elülső részén talál (2. kép). 3) A fedlapot lefelé mozgatva, teljes mértékben el kell távolítani. 4) Távolítsuk el az elakadt tűzőkapcsot. 5) Tegyük vissza a fedlapot, rögzítsük a két hatfejű csavarral. 6) Töltsük be a tűzőkapcsokat, ellenőrizzük le, hogy szabadon tudjanak mozogni. 7) Toljuk előre a töltőszínt egészen a teljes záródásig. Csatlakoztassuk vissza a légellátást és folytassuk tovább a megkezdett munkavégzést.
	A kapocselem méretei nem megfelelőek.	Ellenőrizzük le a kapocs adatait és annak megfelelőségét a TECHNIKAI ADATOK táblázatban feltüntetett értékek alapján.
	A feltöltő részben vagy a sínben ragasztómaradék vagy facsiszolati por rakódott le.	Távolítsuk el ragasztómaradékot vagy facsiszolati port.
Az eszköz nem lövel ki kapocselemet	A rendszerre kötött légellátás nyomása alacsony.	– Ellenőrizzük le a légnyomási rendszert. – Bizonyosodjunk meg a kimeneti nyomás megfelelő értékéről.
A kilőtt kapocs nem hatol be teljesen a felületbe	A rendszerre kötött légellátás nyomása alacsony.	– Ellenőrizzük le a légnyomási rendszert. – Bizonyosodjunk meg a kimeneti nyomás megfelelő értékéről.
Egyéb, meg nem jelölt meghibásodás merül fel		– Forduljon a szervizközponthoz.

A használatától függően, a pneumatikus eszközt rendszeresen meg kell tisztítani. Abban az esetben, ha működési rendellenességet észlelnénk, amelyet az útmutató segítségével nem tudnak javítani, a pneumatikus eszközt el kell küldeni a szervizközpontba.

OLAJOZÁS

A pneumatikus eszközt minden esetben egy szűrő-kenőolajozó mikro-permetező lineáris rendszerhez kell csatlakoztatni (a Beta 1919F1/4 rendszer használatát tanácsoljuk). Az egység percenként két csepp mikro-permetet bocsájt ki, ami megnöveli a szerszám hatékonyságát és lelassítja annak elhasználódását.

Abban az esetben ha nem lenne olajozási egység beiktatva, az ISO 32 típusú kenőolajat rendszeresen hozzá kell adni a pneumatikus szerszámhoz, a légellátási lyukon keresztül (5. kép).

KARBANTARTÁS

A karbantartási és javítási munkálatokat kizárólag szakember végezheti el. Az ilyen beavatkozások elvégzéséhez, a Beta viszonteladójukon keresztül tudnak a Beta Utensili S.P.A. javítási központjához fordulni.

HULLADÉK FELDOLGOZÁS

A pneumatikus szerszám és annak csomagolóanyaga, a felhasználási ország törvényi előírásainak értelmében, a megfelelő hulladékgyűjtő helyre kell vinni.

GARANCIA

A jelen munkaszerszámot az Európai Unióban érvényes vonatkozó szabályzatok szerint állították elő és vizsgálták be, amelyet szakirányú felhasználás esetén 12 hónapos garancia fed, nem szakirányú használat esetén 24 hónapos garancia fed. Kizárólag anyaghibából történő javítást vagy gyártási helyreállítását vagy a hibás részek cseréjét végezzük el, saját meglátásunk szerint.

A garancia által fedett munkálatok elvégzése nem befolyásolja a garancia érvényességét, annak lejárata nem változik.

A garancia nem fedi az elhasználódásból, helytelen vagy az előírtól eltérő használatból származó meghibásodásokat, illetve a csapódásból és/vagy ütésből származó meghibásodásokat. A garancia érvényét veszti, ha a szerszámon módosításokat, változtatásokat végeznek, vagy már bontott állapotban érkeznek be a javítási központba.

A garancia semmi esetre sem fedi a személyi és/vagy tárgyak, legyenek azok bármilyen természetűek, legyen a kár közvetett és/vagy közvetlen.

MEGFELELŐSÉGI BIZONYLAT CE

Saját felelősségünk tudatában kijelentjük, hogy a fent leírt termék megfelel minden a Mechanikus Gépekre érvényes 2006/42/CE számú irányelvnek és annak minden módosításának, illetve a következő normatívának:

- EN 792-13

A Technikai Leírás a következő címen érhető el:

BETA UTENSILI S.P.A.

Via A. Volta 18

20845 Sovico (MB)

OLASZORSZÁG

AŞAĞIDA BELİRTİLEN ŞİRKET TARAFINDAN ÜRETİLMİŞ HAVALI BAŞSIZ ÇİVİ ÇAKMA MAKİNESİ İÇİN KULLANIM VE TALİMAT KILAVUZU:

BETA UTENSILI S.P.A.

Via A. Volta 18,
20845, Sovico (MB)
İTALYA

Dokümantasyonun aslı İTALYANCA dilinde düzenlenmiştir.

DİKKAT



PNÖMATİK ALETİ KULLANMADAN ÖNCE İŞBU KILAVUZUN TAMAMEN OKUNMASI ÖNEMLİDİR. GÜVENLİK KURALLARINA VE İŞLETME TALİMATLARINA UYULMAMASI HALİNDE CİDDİ KAZALAR MEYDANA GELEBİLİR.

Güvenlik talimatlarını özenle muhafaza edin ve matkapları kullanan personele teslim edin.

KULLANIM ALANI

- **Havali başsız çivi çakma makinesi aşağıdaki kullanıma yöneliktir:**
 - Görünmez sabitlemeler, mobilya kaplamalar, vb. üzerine zimba teli takılması.
 - Başsız çivi tipi sabitleme elemanları için
 - Havali zimba çakma makinesinin, su ve havaya maruz açık mekânlarda da kullanılması mümkündür
- **Aşağıdaki işlemler yasaktır:**
 - Potansiyel patlayıcı atmosfer bulunduran ortamlarda kullanım yasaktır.
 - Yapışkanlı bant veya kelepçeler ile çalıştırma kolunu bloke etmek yasaktır.
 - Belirtilenlerden farklı tüm uygulamalar için kullanım yasaktır.

ÇALIŞMA MAHALLİNİN GÜVENLİĞİ

- Makinenin kullanımı nedeni kaygan olabilen yüzeylere ve esnek hava borusuna takılma tehlikesine dikkat edin.

- Sabitleme elemanları, ince işlenmiş parçalara çakılabilir veya işlenmiş parça köşelerinden veya kenarlarından dışarı çıkabilir ve dolayısıyla kişiler için tehlike oluşturabilir.
- Enerji kaynağı olarak oksijen veya yanıcı gazlar kullanmayın.
- Havali aleti; toz, buhar veya gazları tutuşturacak kapasitede kıvılcımlar oluşabileceğinden, potansiyel patlayıcı atmosfer bulunduran ortamlarda kullanmayın.
- Gerilim altındaki donanımlar ile temastan kaçının: Havali alet yalıtılmamıştır ve gerilim altındaki elemanlar ile temas elektrik çarpmasına neden olabilir.
- Pnömatik alet ile çalışırken çocukların veya ziyaretçilerin çalışma mahalline yaklaşmasını önleyin. Diğer kişilerin mevcudiyeti, pnömatik alet üzerindeki kontrolün kaybı ile sonuçlanabilen dikkat dağılmasına neden olur.

PNÖMATİK ALETLERİN GÜVENLİĞİ

- Havali aleti asla kendinize veya başka kişilere karşı yönlendirmeyin.
- Havali aleti, iş yerinde sadece tutma sapını kullanarak hareket ettirin ve asla çekilmiş tetik ile hareket ettirmeyin.
- Serbest uçan sabitleme elemanlarının neden olduğu tehlikeler ve aletin aşırı şekilde zorlanması önlenmesi için havali aleti asla boş işletmeyin.
- Hava akışını asla kendinize veya diğer kişilere doğru yöneltmeyin. Basıncı hava ciddi yaralanmalara neden olabilir.
- Bağlantı rakorlarını ve besleme boru hatlarını kontrol edin. Tüm gruplar, mafsallar ve esnek borular, basınç ve hava akışına ilişkin teknik verilere uygun olarak monte edilmelidir. Çok düşük bir basınç, pnömatik aletin işlemini riske atar; yüksek bir basınç, hasar ve/veya yaralanmalara neden olabilir.
- Esnek boruları kıvrımdan veya sıkıştırmaktan kaçının, solvent ve keskin köşelerin kullanımından kaçının. Boruları ısıdan, yağdan ve döner parçalardan koruyun. Hasarlı bir esnek boruyu anında değiştirin. Kusurlu bir besleme boru hattı, basınçlı hava borusunun kontrol dışı hareketlerine neden olabilir. Havalanan toz veya talaşlar, gözlerde yaralanmalara neden olabilir. Esnek borular için kelepçelerin, daima iyice sabitlenmiş olduğundan emin olun.

PERSONELİN GÜVENLİĞİ İÇİN TALİMATLAR

- Daima kendi hareketlerinize konsantre olmaya özen göstererek azami dikkat önemle tavsiye edilir. Yorgun olunması veya uyuşturucu, alkollü içecek veya ilaç etkisi altında bulunulması halinde pnömomatik aleti kullanmayın.

- Daima aşağıdaki kişisel koruyucu donanımları kullanın:

- Koruyucu gözlük
- Emniyet ayakkabısı
- Kulaklık
- Fiziksel etkenler için koruyucu eldiven
- El-kol sistemi için günlük titreşimlere maruziyet seviyesinin özel analizi sonrasında kullanılacak titreşim önleyici eldiven

- Her an dengenizi koruyarak güvenli pozisyonda bulunmaya özen gösterin. Güvenli bir çalışma pozisyonu ve uygun bir beden duruşu, beklenmedik durumlar halinde pnömomatik aleti daha iyi kontrol edebilmeyi sağlar.
- Bol giysiler giymeyin. Bilezik ve kolye takmayın. Saçları, giysileri ve eldivenleri hareketli kısımlardan uzak tutun. Bol giysiler, takılar veya uzun saçlar hareketli kısımlara takılabilir.
- Egzoz havasını doğrudan solumayın ve söz konusu havanın gözlere ulaşmasını önleyin. Pnömatik aletin egzoz havası, tehlikelere neden olabilen su, yağ, metal partiküller ve kir içerebilir.

HAVALI ALETİN ÖZENLİ KULLANIMI

- Çalışma işlemleri sırasında havalı aleti, hava beslemesinin kesilmesi sonrasında veya işlenecek parça üzerinde sert bölümlerin bulunması halinde, olası bir geri tepme durumunda kafada veya gövdede yaralanmalara neden olmayacak şekilde tutun.
- Havalı alet aşırı yükü maruz bırakılmamalıdır. İşlerinizi, havalı aleti sadece öngörülen durum için kullanarak gerçekleştirin.
- Makine bütünlüğünü daima kontrol edin. Çalıştırma/durdurma ve güvenlik düğmesinin arızalı olduğu hiçbir havalı aleti kullanmayın. Tekrar durdurulamayan veya çalıştıramayan bir pnömomatik alet tehlikeli olduğundan onarılmalıdır.
- Pnömatik aletleri kullanmadığınızda, çocukların ulaşamayacağı yerde muhafaza edin. İşbu talimatları okumamış kişilerin pnömomatik aleti kullanmasına izin vermeyin.
- Aletin hareketli kısımlarının kusursuz şekilde işlediğinden, tutukluk yapmadığından ve söz konusu aletin işlemlerini riske atacak kırık veya hasarlı parçaların bulunmadığından emin olarak pnömomatik aleti özenle kontrol edin. Pnömatik aleti kullanmadan önce hasarlı parçaların onarımını yaptırın.
- Pnömatik aletin onarımını sadece uzman personele yaptırın. Orijinal yedek parçaları kullanın.
- Çalışma vardiyesi sonunda havalı aletin besleme şebekesi ile bağlantısını kesin ve şarjörün boşaltılması önemle tavsiye edilir.

HAVALI ALET İÇİN GÜVENLİK TALİMATLARI

- Tanıtım plakasının okunaklı olduğunu kontrol edin, gerekmesi halinde değiştirme için üreticiden bir tanıtım plakası temin edin.
- Havalı aletin kullanımı sırasında tek aksesuarların kazara kırılması sabitleme elemanlarını yüksek hızla fırlatabilir.
- Hava beslemesinin kesilmesi veya işlenecek parçanın içinde sert bölümlerin bulunması durumunda, kafada veya gövdede yaralanmalara neden olabilecek olası geri tepmelere hazırlıklı olunması önemlidir.
- Operatör ve bakım ile görevli personel, pnömomatik aletin ağırlığını ve gücünü fiziksel açıdan yönetecek kapasitede olmalıdır.



Ellerin olası yaralanma tehlikesinden kaçınarak, kullanma sırasında ellerin konumuna dikkat edin.

- Hava beslemesinin kesilmesi veya azaltılmış çalışma basıncı halinde, aleti durdurun. Çalışma basıncını kontrol edin ve optimal çalışma basıncında yeniden çalıştırın.
- Pnömatik aletin kullanımı esnasında operatörün ellerde, kollarda, omuzlarda ve boyun bölgesinde rahatsızlık hissetmesi mümkündür. Beden duruşunun değiştirilerek rahat bir pozisyon alınması, rahatsızlıkları ve yorulmayı önlemeye yardımcı olabilir.



İşlenecek parça üzerinde pnömomatik aletin kullanımı esnasında bazen maruz kalan personel için zararlı da olabilen gürültüler oluşur. İşitme sistemi için kullanılacak özel kişisel koruyucu donanımın (kulaklık) doğru tahsis edilmesini belirlemek için uygun bir ses ölçüm incelemesi gerekir.







Gerçekleştirilen özel incelemenin, pnömomatik aletin kullanımı esnasında üretilen titreşimlere günlük maruziyetin ilgili ülkede geçerli yönetmelik tarafından öngörülen limit etki değerini aşması ile sonuçlanması halinde, özel titreşim önleyici eldivenler kullanılmalıdır.



- Parmaklardaki derinin uyuştüğunun veya beyaz olduğunun, karıncalandığının veya ağrıdığıının farkına vardığınızda pnömomatik alet ile çalışmayı kesin, işverene haber verin ve bir doktora başvurun.
- Elin gerekli reaksiyon kuvvetlerini dikkate alarak, pnömomatik aleti aşırı sıkı olmayan güvenli bir kavrama ile tutun.
- Pnömatik aleti asla esnek burudan tutarak taşımayın.

PNÖMATİK ALETİN KULLANIMI ESNASINDA ÖNGÖRÜLEN KİŞİSEL KORUYUCU DONANIMLAR

⚠ Aşağıdaki uyarılara uyulmaması fiziksel yaralanmalara ve/veya hastalıklara neden olabilir.

	PNÖMATİK ALET KULLANILDIĞINDA DAİMA KULAKLIK TAKIN
	PNÖMATİK ALET KULLANILDIĞINDA VEYA BAKIM İŞLEMİ GERÇEKLEŞTİRİLDİĞİNDE DAİMA KORUYUCU GÖZLÜK TAKIN
	PNÖMATİK ALETİN KULLANIMI ESNASINDA FİZİKSEL ETKENLER İÇİN DAİMA KORUYUCU ELDİVEN KULLANIN
	DAİMA EMNİYET AYAKKABISI KULLANIN

⚠ Değerlerin, geçerli yönetmelikler tarafından öngörülen limitleri aşması halinde ortam hijyeni incelemesinde/ risk analizinde karşılaşılmış değerlere göre diğer kişisel koruyucu donanımlar kullanılmalıdır.

	EL-KOL SİSTEMİ TİTREŞİMLERE GÜNLÜK MARUZİYET SEVİYESİNE GÖRE ÖZEL İNCELEME SONRASINDA, PNÖMATİK ALETİN KULLANIMI ESNASINDA TİTREŞİM ÖNLEYİCİ ELDİVEN KULLANIN
	ÇALIŞMA ORTAMI/SANAYİ HİJYENİ ARAŞTIRMASINDAN ELDE EDİLMİŞ OLAN DEĞERLERE GÖRE FİZİKSEL ETKENLER İÇİN KORUYUCU MASKE KULLANINIZ

TEKNİK VERİLER

KULLANILAN SABİTLEME ELEMANI	BAŞSIZ ÇİVİ Tip B6 Ø 0.64 mm (23 Gauge) uzunluk 12 - 35mm 1/4" GAS 10 mm 7.0 bar 0,269 l/devir 0,87 kg 199 mm 46.3 mm 172 mm
HAVA BAĞLANTISI	
HAVA BORUSU MİNİMUM İÇ ÇAP	
MAKSİMUM BASINÇ	
MAKSİMUM HAVA TÜKETİMİ	
AĞIRLIK	
UZUNLUK	
YÜKSEKLİK	
GENİŞLİK	
GÜRÜLTÜ (EN 12549+A1:2008)	
SES GÜCÜ SEVİYESİ	LwA = 78,9 dB
SES BASINCI SEVİYESİ	LpA = 72,5 dB
TİTREŞİM (ISO 8662-11+A1:2001)	
TİTREŞİM SEVİYESİ	1.68 m/s ²
BELİRSİZLİK	K=0,84 m/s ²

AÇIKLAMALAR

- a: Hava bağlantısı 1/4" GAS
b: Başsız çivi çakma makinesi işletme kolu
c: Emniyet kolu
d: Başsız çivi dışarı çıkış ucu
e: Şarjör çözme kolu
f: Şarjör
g: Başsız çivi şeridi
h: Ön kapak
i: Yağlama

Hava besleme bağlantısı

Havali aletin doğru şekilde kullanımı için, aletin girişinde ölçülen, TEKNİK VERİLER tablosunda belirtilen maksimum basınca daima uyun. Pnömatik aleti, yoğunlaşma içermeyen temiz hava ile besleyin (resim 1). Çok yüksek bir basınç veya besleme havasında nem mevcudiyeti, mekanik parçaların kullanım ömrünü azaltır ve aletin hasar görmesine neden olabilir. Aletin kullanım ömrünü maksimuma çıkarmak amacıyla besleme basıncının, sabitleme elemanının doğru şekilde çakılmasını garanti etmek için gerekli minimum değerde ayarlanması tavsiye edilir.

KULLANIM

Şarjörün doldurulması

Şarjörü doldurmadan önce daima hava beslemesini kesin: Bu tedbir, havali aletin kazara çalışmaya başlamasını engeller. Bu işlem sırasında havali aleti, ucu operatöre veya başka kişilere doğru yönlendirilmemiş olacak şekilde tutun.

- Gerçekleştirilecek çalışma tipine göre koyulacak başsız çivi tipini seçin. Aynı anda farklı başsız çivi modelleri yüklemek mümkün değildir.
- Deforme olmuş sabitleme elemanları koymayın ve sadece TEKNİK VERİLER tablosunda belirtilmiş olanları kullanın.
- Havali zımba çakma makinesini, şarjör açıldığında içinde bulunan sabitleme elemanları kazara düşmeyecek şekilde yerleştirin.
- Şarjörü açmak için arka kola basın (resim 3), bir yay ile itilen şarjör otomatik olarak açılır.
- Sabitleme elemanlarını yuvanın içine koyun (resim 4).
- Şarjörü tamamen kapanana kadar itin, kolun klik sesi duyulur ve kol otomatik olarak kilitlenir.
- Hava beslemesini tekrar etkin kılın.

İşletmeye alma

Havali zımba çakma makinesi ile çalışmaya aşağıdaki şekilde başlayın:

- Havali zımba çakma makinesini, çalışma bölgesi yakınına yerinden oynamayacak şekilde koyun.
- Emniyet koluna basın ve sonra bunu daima basılı tutarak tetiği çekin (resim 2). Havali zımba çakma makinesi her seferinde sadece bir "vuruş" yapar.
- Çakılan her sabitleme elemanı ("vuruş") için, emniyet kolunu daima basılı tutarak tetiği serbest bırakın.
- Art arda vuruş yapmak mümkün değildir.
- Emniyet kolu serbest bırakıldığı anda havali zımba çakma makinesi durur ve tetiği çekmek mümkün değildir.

Sorunların giderilmesi

Arıza kontrol veya temizlik işlemleri gerçekleştirmeden önce hava beslemesini daima kesin ve şarjörü boşaltın: Bu tedbir, havalı aletin kazara çalışmaya başlamasını engeller.

ARIZA	OLASI NEDEN	ÇÖZÜMLER
Sabitleme elemanının sıkışması	Sabitleme elemanı yanlış şekilde yüklenmiş.	Yüklemenin doğru şekilde yapılmış olduğunu aşağıdaki şekilde kontrol edin: 1) Şarjörü açın (resim 3). 2) Zımba çakma makinesinin önünde bulunan altıgen başlı iki vidayı gevşetin (resim 2). 3) Aşağı doğru kaymasını sağlayarak kapağı tamamen çıkarın. 4) Sıkışmış başsız çiviyi çıkarın. 5) Altıgen başlı iki vidayı bloke ederek kapağı tekrar yerleştirin. 6) Başsız çivi yükleyin ve bunun serbest şekilde kaydığını kontrol edin. 7) Şarjörü tamamen kapanana kadar itin. Hava beslemesini tekrar etkin kılın ve çalışma işlemlerine geçin
	Uyumsuz boyutlu sabitleme elemanları.	Sabitleme elemanı boyutlarının doğru olduğunu, TEKNİK VERİLER tablosunda belirtilenler ile karşılaştırarak kontrol edin
	Şarjörde veya kılavuzun içinde tutkal artığı veya ahşap tozu birikmiş.	Tutkal artığını veya ahşap tozunu giderin
Sabitleme elemanı dışarı atılmıyor	Düşük basınçlı besleme sistemi.	- Basınçlı hava sistemini kontrol edin - Çıkış basıncının doğru olduğundan emin olun
Sabitleme elemanı tamamen çakılmadı	Düşük basınçlı besleme sistemi.	- Basınçlı hava sistemini kontrol edin - Çıkış basıncının doğru olduğundan emin olun
Belirtilmeyen diğer arıza tipleri		- Onarım merkezine başvurun

Kullanıma göre düzenli aralıklar ile havalı aletin temizlik işlemlerini gerçekleştirin. Talimatlar aracılığıyla giderilemeyen olası işleme arızaları ile karşılaşıldığında, havalı aleti onarım merkezine gönderin.

YAĞLAMA/GRESLE YAĞLAMA

Havali aletin, bir mikro sisli hat filtre-yağlayıcı grubuna bağlanması zorunludur (Beta 1919F1/4 ürünü tavsiye edilir). Bu durumda mekanik parçaların daha az aşınması ile yüksek performans elde edilir.
Hattin yağlama ile donatılmamış olması halinde, hava besleme deliği veya ilgili vida aracılığı ile havali alete düzenli aralıklarla ISO 32 yağ doldurmak gerekir (resim 5).

BAKIM

Bakım ve onarım müdahaleleri sadece uzman personel tarafından gerçekleştirilmelidir. Bakım ve onarım müdahaleleri için, güvendiğiniz Beta bayii aracılığı ile Beta Utensili S.P.A. onarım merkezine başvurabilirsiniz.

BERTARAF ETME

Pnömatik alet, aksesuarlar ve ambalajlar, bulunduğunuz ülkede geçerli kanunlar uyarınca bir atık toplama bertaraf etme merkezine gönderilmelidir.

GARANTİ

Bu alet, Avrupa Birliği'nde hâlihazırda geçerli standartlar uyarınca üretilmiş ve test edilmiştir ve profesyonel kullanım için 12 ay veya amatör kullanım için 24 ay garantilidir.

Takdirimize göre arızalı parçaların onarılması veya değiştirilmesi aracılığı ile malzeme veya üretim hatalarından kaynaklanan arızalar onarılır.

Garanti süresi içinde bir veya birden fazla müdahalenin gerçekleştirilmesi, garantinin sona erme tarihini değiştirmez.

Aşınma, hatalı veya uygunsuz kullanımdan kaynaklanan arızalar ve darbe ve/veya düşmelerden kaynaklanan kırılmalar garanti kapsamı dışındadır. Tadilatlar yapıldığında, pnömatik alet kurcalandığında veya sökülmüş olarak teknik servise gönderildiğinde garanti sona erer.

Doğrudan ve/veya dolaylı, her türlü ve/veya doğal eşyalara ve/veya kişilere gelen hasarlar kesinlikle hariçtir.

CE UYGUNLUK BEYANI

Tanımlanan ürünün, 2006/42/EC Makine Direktifi'nin tüm hükümlerine, ilişkin tadilatlarla ve aşağıdaki standarda uygun olduğunu tam sorumluluğumuz altında beyan ederiz:

- EN 792-13

Teknik Doküman aşağıdaki adreste mevcuttur:

BETA UTENSILI S.P.A.

Via A. Volta 18

20845 Sovico (MB)

ITALYA

INSTRUKCJA OBSŁUGI I ZALECENIA DOTYCZĄCE SZTYFCIARKI PNEUMATYCZNEJ PRODUKOWANEJ PRZEZ:

BETA UTENSILI S.P.A.

Via A. Volta 18,
20845, Sovico (MB)
WŁOCHY

Dokumentacja oryginalna sporządzona jest w języku WŁOSKIM.

UWAGA



JEST BARDZO WAŻNE, ABY PRZED UŻYCIEM NARZĘDZIA PNEUMATYCZNEGO PRZECZYTAĆ CAŁĄ NINIEJSZĄ INSTRUKCJĘ OBSŁUGI. NIEPRZESTRZEGANIE ZASAD BEZPIECZEŃSTWA I INSTRUKCJI OPERACYJNYCH MOŻE BYĆ PRZYCZYŃĄ POWAŻNYCH WYPADKÓW.

Starannie przechowywać niniejszą instrukcję bezpieczeństwa i przekazać ją pracownikom obsługującym narzędzie.

PRZEZNACZENIE UŻYTKOWE

- **Sztyfciaarka pneumatyczna przeznaczona jest do następującego użycia:**
 - Wbijanie metalowych łączników do niewidocznych mocowań, wykończenia mebli itp.
 - Do łączników typu sztyfty
 - Zszywacz pneumatyczny może być używany również na otwartej przestrzeni narażonej na działanie wody i powietrza
- **Nie są dozwolone następujące czynności:**
 - Zabrania się używania w środowiskach zawierających substancje potencjalnie wybuchowe.
 - Zabrania się blokowania dźwigni wyzwalania taśmą samoprzylepną lub opaskami samozaciskowymi.
 - Zabrania się używania do wszelkich innych zastosowań niż te określone.

BEZPIECZEŃSTWO DOTYCZĄCE STANOWISKA PRACY

- Należy zwrócić uwagę na powierzchnię, która może okazać się śliska wskutek używania urządzenia oraz na ryzyko potknięcia się o giętki przewód powietrza.

 Łączniki mogą przenikać cienkie elementy poddawane obróbce lub wystawać na narożnikach i krawędziach obrabianych przedmiotów i stwarzać zagrożenie dla osób.

 Nie stosować jako źródła energii tlenu lub gazów palnych.

 Nie używać narzędzia pneumatycznego w środowiskach zawierających atmosfery potencjalnie wybuchowe, ponieważ mogą powstać iskry i spowodować zapalenie się pyłów lub oparów.

 Unikać kontaktu z urządzeniami pod napięciem: narzędzie pneumatyczne nie jest izolowane i kontakt z elementami pod napięciem może spowodować porażenie prądem.

 Nie pozwalać dzieciom lub odwiedzającym zbliżać się do stanowiska pracy, podczas używania narzędzia pneumatycznego. Obecność innych osób powoduje rozproszenie uwagi, co może doprowadzić do utraty kontroli nad narzędziem pneumatycznym.

BEZPIECZEŃSTWO DOTYCZĄCE NARZĘDZI PNEUMATYCZNYCH

 Nigdy nie kierować narzędzia pneumatycznego na siebie lub jakąkolwiek inną osobę.

 Przenosić narzędzie pneumatyczne w miejscu pracy tylko za pomocą uchwytu i nigdy przy włączonym spuszcisku.

 Nigdy nie używać narzędzia pneumatycznego na sucho, unikając zagrożenia spowodowanego przez wolno latające łączniki i nadmierne obciążenie narzędzia.

- Nigdy nie kierować strumienia powietrza na siebie lub na inne osoby. Sprężone powietrze może spowodować poważne obrażenia.
- Sprawdzić złączki połączeniowe i przewody zasilające. Wszystkie zespoły, złącza i przewody giętkie muszą być zainstalowane zgodnie z danymi technicznymi dotyczącymi ciśnienia i strumienia powietrza. Zbyt niskie ciśnienie wpływa niekorzystnie na funkcjonowanie narzędzia pneumatycznego, wysokie ciśnienie może spowodować uszkodzenia i/lub obrażenia.

- Unikać zginania lub ściskania giętkich przewodów, unikać stosowania rozpuszczalników i ostrych krawędzi. Chronić przewody przed gorącym, olejem i elementami wirującymi. Natychmiast wymienić uszkodzony przewód. Uszkodzony przewód zasilający może spowodować niekontrolowane ruchy przewodu sprężonego powietrza. Pyl lub wióry unoszone przez strumień powietrza mogą powodować obrażenia oczu. Upewnić się, że opaski na przewodach giętkich są zawsze dobrze zamocowane.

ZALECENIA DOTYCZĄCE BEZPIECZEŃSTWA PERSONELU

- Przypomina się o maksymalnej uwadze i skupieniu na czynnościach, które się wykonuje. Nie używać narzędzia pneumatycznego, gdy jest się zmęczonym lub pod wpływem narkotyków, alkoholu lub leków.
- **Należy zawsze stosować następujące środki ochrony indywidualnej:**
 - Okulary ochronne
 - Obuwie ochronne
 - ochraniacze słuchu
 - Rękawice chroniące przed czynnikami fizycznymi
 - Rękawice antywibracyjne, do stosowania w konsekwencji konkretnych badań dziennego poziomu narażenia na drgania układu ręka-ramię
- Zadbaj o przyjęcie bezpiecznej, stabilnej pozycji, utrzymując równowagę w każdej chwili. Bezpieczna pozycja przy pracy i odpowiednia postawa ciała umożliwiają lepszą kontrolę nad narzędziem pneumatycznym w przypadku nieprzewidzianych sytuacji.
- Nie nosić luźnej odzieży. Nie nosić bransoletek, łańcuszków, naszyjników. Trzymać włosy, odzież i rękawice z dala od wirujących części. Luźne ubranie, biżuteria lub długie włosy mogą zostać wciągnięte przez części będące w ruchu.
- Nie wdychać bezpośrednio powietrza wylotowego i unikać, aby dostało się do oczu. Powietrze wylotowe z narzędzia pneumatycznego może zawierać wodę, olej, cząstki metali i zanieczyszczenia, które mogą powodować obrażenia.

PRAWIDŁOWE STOSOWANIE NARZĘDZIA PNEUMATYCZNEGO

- Podczas czynności roboczych trzymać narzędzie pneumatyczne w taki sposób, aby nie mogło spowodować obrażeń głowy lub ciała w przypadku możliwego odrzutu, na skutek przerwania dopływu powietrza lub obecności twardych obszarów na obrabianym przedmiocie.
- Nie narażać narzędzia pneumatycznego na przeciążenia. Wykonywać swoje prace używając narzędzia pneumatycznego wyraźnie przewidzianego do takich prac.
- Należy zawsze sprawdzić integralność urządzenia. Nie należy używać narzędzia pneumatycznego, którego przełącznik start/stop oraz bezpieczeństwa jest uszkodzony. Pneumatyczne narzędzie, które nie może być zatrzymane lub uruchamiane, jest niebezpieczne i musi zostać naprawione.
- Gdy narzędzie pneumatyczne nie jest używane, przechowywać je z dala od zasięgu dziecka. Nie pozwalać na użycie narzędzia pneumatycznego przez osoby, które nie zapoznały się z niniejszą instrukcją.
- Dokładnie sprawdzać narzędzie, upewniając się, że części ruchome działają idealnie, nie zacinają się i nie ma elementów uszkodzonych, które mogłyby zagrozić prawidłowemu funkcjonowaniu. Naprawić części uszkodzone przed użyciem narzędzia pneumatycznego.
- Naprawiać narzędzie pneumatyczne tylko i wyłącznie przez wykwalifikowany personel. Używać wyłącznie oryginalnych części zamiennych.
- Po zakończeniu pracy odłączyć narzędzie pneumatyczne od sieci i zaleca się opróżnienie magazynku.

ZALECENIA BEZPIECZEŃSTWA DOTYCZĄCE NARZĘDZIA PNEUMATYCZNEGO

- Sprawdzić, czy tabliczka znamionowa jest czytelna, ewentualnie zaopatrzyć się u producenta w nową tabliczkę do wymiany.
- Podczas używania narzędzia pneumatycznego, przypadkowe uszkodzenia pojedynczych części mogą spowodować odrzut łączników z dużą prędkością.
- W przypadku przerwania dopływu powietrza lub obecności twardych obszarów wewnątrz obrabianego przedmiotu, ważne jest, aby być przygotowanym na ewentualne odrzuty tak, aby nie mogły one spowodować obrażeń głowy lub ciała.
- Operator i personel konserwacyjny muszą być w stanie fizycznie obsłużyć ciężar i moc narzędzia pneumatycznego.



Zwrócić uwagę na pozycję rąk podczas pracy z narzędziem, unikając ewentualnych możliwości zranienia rąk.

- Wyłączyć narzędzie w przypadku awarii zasilania powietrzem lub obniżeniu się ciśnienia roboczego. Sprawdzić ciśnienie i przy optymalnym ciśnieniu roboczym uruchomić je ponownie.
- Podczas korzystania z narzędzia pneumatycznego operator może doznać nieprzyjemnych odczuć w okolicy rąk, ramion, barku i szyi. Praca w wygodnej pozycji oraz zmiana postawy mogą pomóc wyeliminować dyskomfort i zmęczenie.



Podczas użycia narzędzia pneumatycznego na obrabianym detalu, powstają hałasy, czasami nawet szkodliwe dla personelu. Prawidłowe badanie fonometryczne jest niezbędne w celu ustalenia dokładnego przyporządkowania specyficznego sprzętu ochrony osobistej do użycia dla ochrony słuchu (ochraniacz słuchu).

! Gdy przeprowadzone konkretne badanie wykaże, że dzienna ekspozycja na drgania, generowane podczas użytkowania narzędzia pneumatycznego, przekracza wartość progową przewidzianą przepisami obowiązującymi w danym państwie, należy używać specjalnych rękawic antywibracyjnych.

- W przypadku zauważenia, że skóra palców staje się zdrętwiała, lub biała, występuje mrowienie lub ból, należy przerwać pracę z narzędziem pneumatycznym, powiadomić pracodawcę i skonsultować się z lekarzem.
- Trzymać narzędzie pneumatyczne w niezbyt silnym uścisku, ale w sposób pewny i bezpieczny, biorąc pod uwagę niezbędne siły reakcji ręki.
- Nigdy nie przenosić narzędzia pneumatycznego trzymając je za giętki przewód.

ŚRODKI OCHRONY INDYWIDUALNEJ PRZEWIDZIANE W TRAKCIE UŻYWANIA NARZĘDZIA PNEUMATYCZNEGO

! Nieprzestrzeganie poniższych zaleceń może spowodować obrażenia ciała i/lub choroby.

	ZAKŁADAĆ ZAWSZE OCHRONIACZE SŁUCHU PODCZAS KORZYSTANIA Z NARZĘDZIA PNEUMATYCZNEGO
	ZAKŁADAĆ ZAWSZE OKULARY OCHRONNE PODCZAS UŻYWANIA NARZĘDZIA PNEUMATYCZNEGO LUB PODCZAS PRAC KONSERWACYJNYCH
	ZAKŁADAĆ ZAWSZE REKAWICE CHRONIĄCE PRZED CZYNNIKAMI FIZYCZNYMI W TRAKCIE UŻYWANIA NARZĘDZIA PNEUMATYCZNEGO
	UŻYWAĆ ZAWSZE OBUWIE BEZPIECZEŃSTWA

! Dodatkowe środki ochrony osobistej, które muszą być stosowane w zależności od wartości odczytanych podczas badania higieny środowiska/analizy ryzyka w przypadku, gdy wartości przekraczają limity określone przez obowiązujące przepisy.

	KORZYSTAĆ ZAWSZE Z REKAWIC ANTYWIBRACYJNYCH W TRAKCIE UŻYWANIA NARZĘDZIA PNEUMATYCZNEGO W KONSEKWENCJI KONKRETNÝCH BADAŃ DZIENNEGO POZIOMU NARAŻENIA NA DRGANIA SYSTEMU RĘKA-RAMIĘ
	UŻYWAĆ MASKI CHRONIĄCEJ PRZED CZYNNIKAMI FIZYCZNYMI W ZALEŻNOŚCI OD WARTOŚCI ODCZYTANYCH PODCZAS BADAŃ HIGIENY ŚRODOWISKA / PRZEMYSŁU

DANE TECHNICZNE cykl

STOSOWANY ŁĄCZNIK WŁOT POWIETRZA MIN. ŚREDNICA WEWN. PRZEWODU POWIETRZA MAX. CIŚNIENIE MAX. ZUŻYCIE POWIETRZA WAGA DŁUGOŚĆ WYSOKOŚĆ SZEROKOŚĆ HAŁAS (EN 12549+A1:2008) POZIOM MOCY AKUSTYCZNEJ POZIOM CIŚNIENIA AKUSTYCZNEGO WIBRACJE (ISO 8662-11+A1:2001) POZIOM WIBRACJI NIEPEWNOŚĆ	SZTYFT Typu B6 Ø 0.64 mm (23 Gauge) długość 12 - 35mm 1/4" GAS 10 mm 7.0 bar 0,269 l/ciclo 0,87 kg 199 mm 46.3 mm 172 mm LwA = 78,9 dB LpA = 72,5 dB 1.68 m/s ² K=0,84 m/s ²
--	---

LEGENDA

- | | |
|-------------------------------------|-------------------------------------|
| a: Włot powietrza 1/4" GAS | e: Dźwignia odblokowująca magazynek |
| b: Dźwignia uruchomienia szyfciarki | f: Magazynek |
| c: Dźwignia bezpieczeństwa | g: Seria sztyftów |
| d: Końcówka wylotu sztyftów | h: Pokrywa przednia |
| | i: Smarowanie |

Podłączenia dopływu powietrza

W celu prawidłowego użytkowania narzędzia pneumatycznego należy zawsze przestrzegać maksymalnego ciśnienia wskazanego w tabeli DANE TECHNICZNE, mierzonego przy wlocie do narzędzia. Narzędzie pneumatyczne należy zasilac czystym powietrzem, wolnym od skroplonej wody (ilustracja 1). Zbyt wysokie ciśnienie lub obecność wilgoci w powietrzu zasilającym powodują skrócenie czasu eksploatacji części mechanicznych i mogą spowodować uszkodzenie narzędzia.

Aby przedłużyć żywotność narzędzia, zaleca się ustawić ciśnienie zasilania na minimalnej wartości niezbędnej do zagwarantowania prawidłowego wbijania łącznika.

STOSOWANIE

Napelnianie magazynku

Należy zawsze odłączyć dopływ powietrza przed wykonywaniem napelniania magazynku: ten środek prewencyjny zapobiega przypadkowemu włączeniu się narzędzia pneumatycznego.

Podczas tej czynności trzymać narzędzie pneumatyczne w taki sposób, aby końcówka nie była skierowana w stronę operatora lub innych osób.

- W zależności od rodzaju wykonywanej pracy wybrać typ sztyftu do wprowadzenia. Nie można załadować jednocześnie różnych modeli sztyftów.
- Nie należy wprowadzać zdeformowanych łączników i używać tylko te podane w tabeli DANE TECHNICZNE.
- Ustawić pneumatyczny zszywacz tak, aby zawarte w nim łączniki nie wypadły przypadkowo podczas otwierania magazynku.
- Aby otworzyć magazynek nacisnąć tylną dźwignię (ilustracja 3), magazynek otwiera się automatycznie pod wpływem sprężyny.
- Wprowadzić łączniki do wnętrza na ich miejsce (ilustracja 4).
- Wcisnąć magazynek do jego całkowitego zamknięcia, dźwignia zatrzymuje się i blokuje automatycznie.
- Uaktywnić dopływ powietrza.

Rozruch

Rozpocząć obróbkę przy pomocy pneumatycznego zszywacza w następujący sposób:

- Oprzeć stabilnie pneumatyczny zszywacz w pobliżu obszaru pracy.
- Nacisnąć dźwignię bezpieczeństwa, przytrzymując ją wciśniętą, a następnie uruchomić spust (ilustracja 2). Zszywacz pneumatyczny uwalnia jeden „wystrzał” na raz.
- Po każdym wbitym łączniku („wystrzał”) zwolnić spust, trzymając dźwignię bezpieczeństwa zawsze wciśniętą.
- Nie można wygenerować wystrzałów w sekwencji.
- Po zwolnieniu dźwigni bezpieczeństwa zszywacz pneumatyczny zatrzymuje się i nie można uruchomić spustu.

Rozwiązywanie problemów

Wyłączyć zawsze dopływ powietrza przed wykonywaniem kontroli usterek, czyszczeniem i opróżnianiem magazynku: ten środek prewencyjny zapobiega przypadkowemu włączeniu się narzędzia pneumatycznego.

USTERKA	MOŻLIWA PRZYCZYNA	ŚRODKI ZARADCZE
Zablokowanie łącznika	Łącznik załadowany niepoprawnie.	Sprawdzić prawidłowość ładowania w następujący sposób: 1) Otworzyć magazynek (ilustracja 3). 2) Poluzować dwie śruby z łbem sześciokątnym umieszczone z przodu zszywacza (ilustracja 2). 3) Zdjąć pokrywę całkowicie, przesuważ ją w dół. 4) Wyjąć zakleszczony sztyft. 5) Umieścić ponownie pokrywę, blokując dwie śruby z łbem sześciokątnym. 6) Załadować sztyfty, sprawdzając, czy przesuważ się swobodnie. 7) Wcisnąć magazynek do jego całkowitego zamknięcia. Uaktywnić dopływ powietrza i przystąpić do pracy.
	Łącznik o nieodpowiednich wymiarach.	Sprawdzić prawidłowe wymiary łącznika, porównując je z podanymi w tabeli DANE TECHNICZNE.
	Fragmety kleju lub pyłu drzewnego osadzone są w magazynku lub wewnątrz prowadnicy.	Usunąć pozostałości kleju lub pyłu drzewnego.
Żaden łącznik nie jest wystrzelony	Układ zasilania o niskim ciśnieniu.	- Sprawdzić układ sprężonego powietrza. - Upewnić się, że ciśnienie wylotowe jest prawidłowe.
Łącznik nie został wbity całkowicie	Układ zasilania o niskim ciśnieniu.	- Sprawdzić układ sprężonego powietrza. - Upewnić się, że ciśnienie wylotowe jest prawidłowe.
Inne, niewskazane rodzaje usterek		- Zwrócić się do centrum naprawczego.

Okresowo, w zależności od zastosowania, należy przeprowadzić czyszczenie narzędzia pneumatycznego. W przypadku wykrycia jakichkolwiek nieprawidłowości w funkcjonowaniu, których nie można rozwiązać za pomocą instrukcji, przesłać narzędzie pneumatyczne do centrum naprawczego.

OLEJENIE

Niezbędne jest podłączenie narzędzia pneumatycznego do zespołu filtra-smarownicy wytwarzającego mgłę olejową (zalecamy art. Beta 1919F1/4). W tym przypadku osiągnie się wysoką wydajność przy zmniejszonym zużyciu części mechanicznych. W przypadku braku smarownicy w linii zasilającej, niezbędne jest okresowe wlewanie oleju ISO 32 bezpośrednio do narzędzia pneumatycznego, poprzez otwór dopływu powietrza (ilustracja 5).

KONSERWACJA

Prace konserwacyjne i naprawcze powinny być wykonywane tylko i wyłącznie przez wykwalifikowany personel. Odnośnie tych interwencji można kontaktować się z centrum serwisowym Beta Utensili S.P.A., za pośrednictwem zaufanego dystrybutora Beta.

UTYLIZACJA

Narzędzie pneumatyczne, akcesoria i opakowanie należy przekazać do zakładu zbiórki i unieszkodliwiania odpadów, zgodnie z obowiązującym prawem kraju, w którym się znajdujecie.

GWARANCJA

Warunki gwarancji dla towarów produkcji Beta Utensili S.p.A. sprzedawanych przez Beta Polska Sp. z o.o. określone są w aktualnym Oświadczeniu Gwarancyjnym Beta Polska Spółka z ograniczoną odpowiedzialnością z siedzibą w Skarbimierzycach, które dostępne jest na stronie internetowej spółki oraz będzie wysyłane na każde żądanie.

DEKLARACJA ZGODNOŚCI CE

Niniejszym oświadczamy z pełną odpowiedzialnością, że opisany produkt jest zgodny ze wszystkimi odnośnymi przepisami dyrektywy maszynowej 2006/42 / WE wraz ze zmianami, a także z następującą normatywą:

- EN 792-13

Dokumentacja techniczna dostępna jest pod adresem:

BETA UTENSILI S.P.A.

Via A. Volta 18

20845 Sovico (MB)

WŁOCHY



BETA UTENSILI S.p.A.

Via Alessandro Volta, 18 - 20845 Sovico (MB) ITALY

Tel. +39 039.2077.1 - Fax +39 039.2010742

www.beta-tools.com